

SEPARATA AL PROYECTO
PLANTA FOTOVOLTAICA VALLE H2V NAVARRA
(25,025 MVA)
MANCOMUNIDAD DE SERVICIOS DE LA COMARCA DE
SANGÜESA



Términos municipales: Sangüesa (Navarra)

Mayo 2024

MEMORIA

PROYECTO PLANTA FOTOVOLTAICA VALLE H2V NAVARRA

MEMORIA

ÍNDICE

ÍNDICE	1
OBJETO	3
1 TITULAR	3
2 EMPLAZAMIENTO	3
2.1 LOCALIZACIÓN Y CARACTERÍSTICAS DEL LUGAR DE UBICACIÓN DEL PROYECTO	3
2.2 LAYOUT	4
2.3 SUPERFICIE DEL ÁREA DE AFECCIÓN	5
2.4 AFECCIONES CONSIDERADAS	5
3 ESTUDIO DE IMPACTO AMBIENTAL	6
4 CARACTERÍSTICAS GENERALES	6
5 CRITERIOS DE DISEÑO	7
5.1 CONSIDERACIONES DE PARTIDA	7
5.2 CONFIGURACIÓN ELÉCTRICA	7
5.3 DISEÑO CIVIL	8
5.4 EDIFICIO DE OPERACIÓN Y MANTENIMIENTO	8
5.5 SISTEMA DE MONITORIZACIÓN	11
5.6 ALUMBRADO DE PLANTA	11
5.7 SEGURIDAD Y VIGILANCIA	11
6 DESCRIPCIÓN DE LAS OBRAS DE CONSTRUCCIÓN	11
6.1 INSTALACIONES PROVISIONALES	11
6.2 MOVIMIENTO DE TIERRAS	11
6.3 DRENAJE	14
6.4 VALLADO PERIMETRAL DE LA PLANTA	14
6.4.1 ACCESO VEHICULOS	14
6.5 SUMINISTRO DE EQUIPOS	15
6.6 EJECUCIÓN DE CIMENTACIONES	15
6.7 CANALIZACIONES ELÉCTRICAS	15
7 AFECCIONES A LA MANCOMUNIDAD DE SERVICIOS DE LA COMARCA DE SANGÜESA	16



PLANO AFECCIÓN

IMPLANTACIÓN GENERAL. AFECCIONES A CANALIZACIÓN DE AGUAS

PLANOS

SITUACIÓN Y EMPLAZAMIENTO

IMPLANTACIÓN GENERAL PLANTA

ZANJAS. PLANTA GENERAL

VALLADO PERIMETRAL. DETALLES

ZANJAS Y CRUCES. SECCIONES

DRENAJES. SECCIONES TIPO



ACCIONA PROYECTOS RENOVABLES PARA HIDRÓGENO, S.L.

SEPARATA AL PROYECTO PLANTA FOTOVOLTAICA VALLE H2V NAVARRA

OBJETO

El objeto de la presente Separata es informar a la **MANCOMUNIDAD DE SERVICIOS DE LA COMARCA DE SANGÜESA con domicilio en C. Mayor, 11, 31400 Sangüesa, Navarra**, a quien se remite la Separata, con el objeto de que esté informado y pueda hacer las alegaciones que considere oportunas.

1 TITULAR

El promotor y titular administrativo del proyecto PLANTA FOTOVOLTAICA VALLE H2V NAVARRA es la sociedad ACCIONA PROYECTOS RENOVABLES PARA HIDRÓGENO, S.L.

A continuación, se resumen los datos principales del promotor:

- Promotor: ACCIONA PROYECTOS RENOVABLES PARA HIDRÓGENO, S.L.
- CIF: B13935887
- Planta: PLANTA FOTOVOLTAICA VALLE H2V NAVARRA
- Dirección: Gran Vía de Hortaleza, 1. 28033 Madrid.

2 EMPLAZAMIENTO

2.1 LOCALIZACIÓN Y CARACTERÍSTICAS DEL LUGAR DE UBICACIÓN DEL PROYECTO

La planta fotovoltaica VALLE H2V NAVARRA se sitúa en el término municipal de Sangüesa, en la Comunidad Foral de Navarra. La poligonal se enmarca en la Hoja 0174 del Mapa Topográfico Nacional (MTN) a escala 1:25.000 del Instituto Geográfico Nacional (IGN).



Imagen 1. Localización de la planta FV

El emplazamiento exacto de la instalación queda reflejado en el plano “Situación y Emplazamiento” adjunto con esta memoria.

2.2 LAYOUT

La siguiente imagen muestra el layout propuesto para la PLANTA FOTOVOLTAICA VALLE H2V NAVARRA:

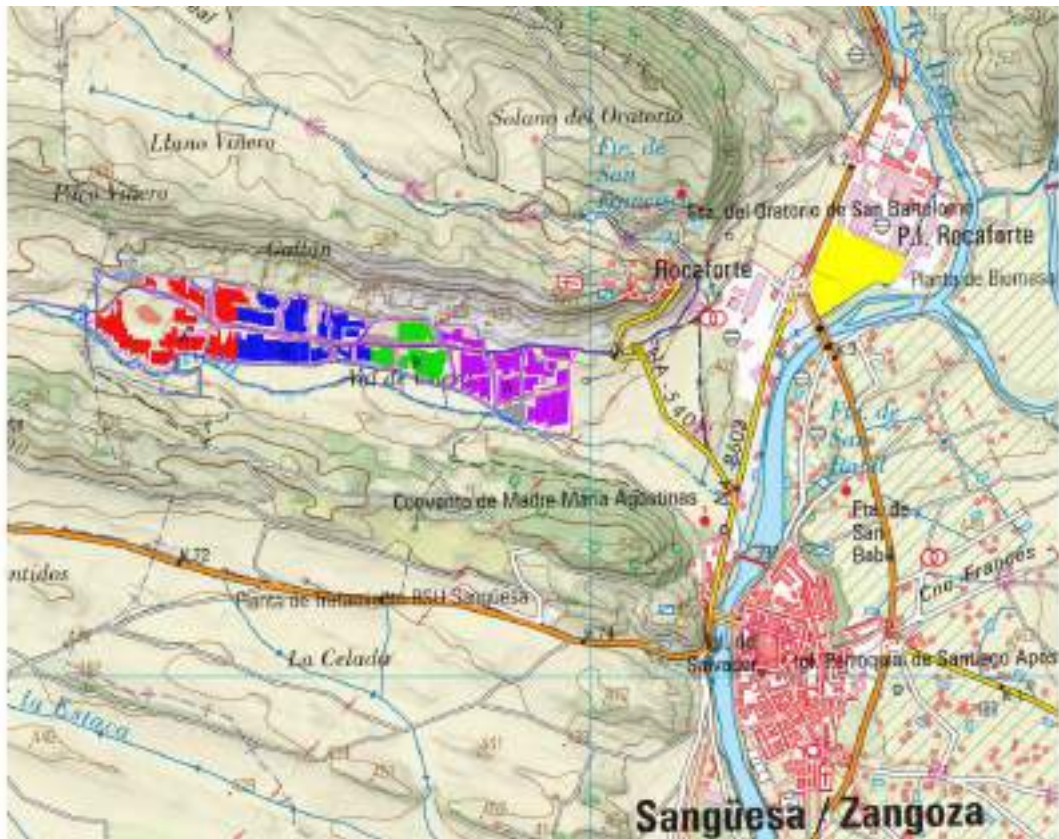

Imagen 2. Layout PLANTA FOTOVOLTAICA VALLE H2V NAVARRA

2.3 SUPERFICIE DEL ÁREA DE AFECCIÓN

El proyecto está ubicado en unas parcelas que cuentan con una superficie total aproximada de 201,50 ha. Concretamente, el área ocupada por la zona vallada de la planta fotovoltaica es de 62,157 ha, siendo la longitud total de vallado en todo el perímetro de la planta de 13.249 m.

2.4 AFECCIONES CONSIDERADAS

En el proyecto objeto de este documento han sido consideradas y respetadas las siguientes afecciones y servidumbres marcadas por los Organismos Oficiales consultados.

- **Linderos:** Al realizar el layout de la planta fotovoltaica se ha respetado una distancia a linderos de 1 metro al vallado.
- **Caminos:** Al realizar el layout de la planta fotovoltaica se ha respetado una distancia no menor a 10 metros a construcciones desde el borde exterior de la plataforma del camino.
- **Vía Pecuaria:** Al realizar el layout de la planta fotovoltaica se ha respetado una distancia no menor a 10 metros a construcciones desde el borde exterior de la plataforma de la vía pecuaria.
- **Arroyos:** Por el emplazamiento de la planta no discurre ningún arroyo permanente.

En la siguiente imagen se observan todas las afecciones consideradas para el proyecto. En el plano correspondiente adjunto a esta memoria se pueden observar con mayor grado de detalle.



Imagen 3. Afecciones consideradas en el proyecto

3 ESTUDIO DE IMPACTO AMBIENTAL

El presupuesto de Recuperación Ambiental se incluirá en el plan de restauración contenido dentro del Estudio de Impacto Ambiental. En este apartado se detallarán y se desarrollarán los aspectos técnicos necesarios para la Recuperación Ambiental del Parque.

4 CARACTERÍSTICAS GENERALES

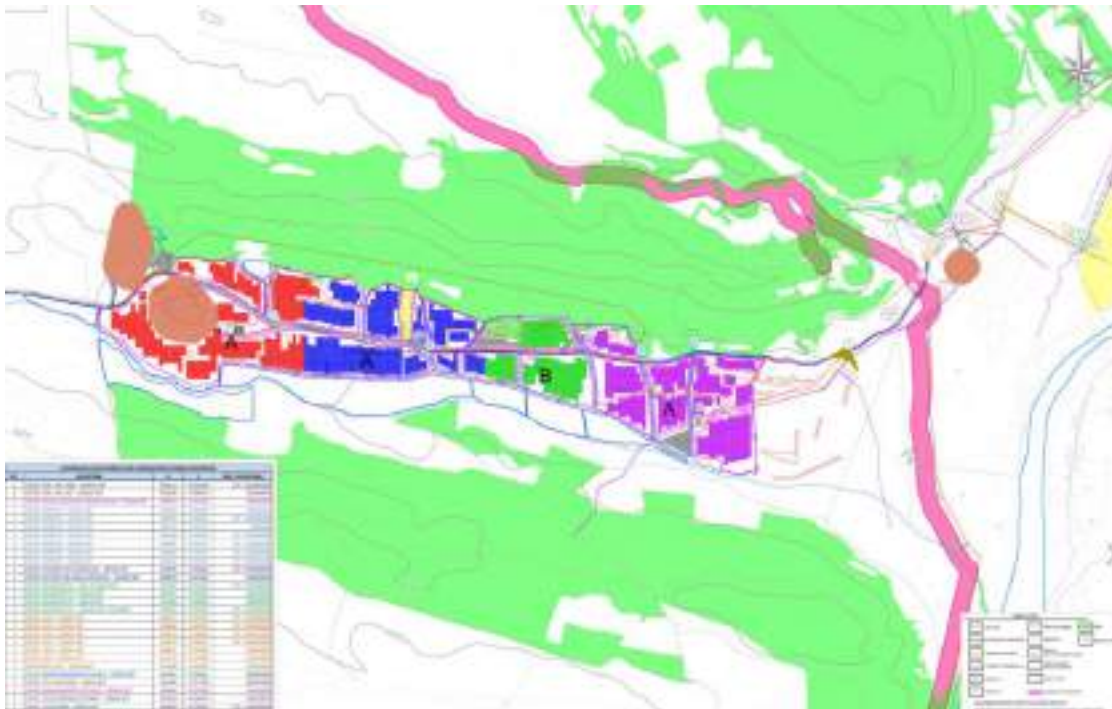
La planta fotovoltaica propuesta convierte la energía de la radiación solar en energía eléctrica a través de una serie de módulos solares fotovoltaicos instalados en un sistema de estructuras. La energía eléctrica de corriente continua (CC) producida en el generador fotovoltaico se convierte en corriente alterna (CA) a través de los inversores, y luego el transformador adecua el nivel de voltaje para inyectar la energía en la red de distribución.

Los componentes principales que forman el núcleo tecnológico de la planta son:

- Generador fotovoltaico.
- Seguidor FV.
- Sistema inversor.
- Centro de transformación (CT).
- Sistema conexiones eléctricas.
- Protecciones eléctricas.
- Sistema de antivertido a red.
- Infraestructura de entrada de MT desde la Set para posible necesidad de abastecimiento externo a la planta.

Además de los componentes principales, la planta contará con una serie de componentes estándar (sistema de monitorización, sistema de seguridad, sistema anti-incendios, etc.) que serán definidos en una fase posterior del proyecto.

La instalación posee elementos de protección tales como el interruptor automático de la interconexión o interruptor general manual que permite aislar eléctricamente la instalación fotovoltaica del resto de la red eléctrica, así como un sistema de antivertido a red que asegura que no se vierte energía fuera del punto frontera. De cualquier modo, las características principales de los equipos, cableado y protecciones se especificarán a lo largo del presente documento.

Se asegurará un grado de aislamiento eléctrico como mínimo de tipo básico Clase II en lo que afecta a equipos (módulos e inversores) y al resto de materiales (conductores, cajas, armarios de conexión...). En este apartado se exceptuará el cableado de continua, que será de doble aislamiento.

La instalación incorpora todos los elementos necesarios para garantizar en todo momento la protección física de la persona, la calidad de suministro y no provocar averías en la red.

La potencia de diseño de la instalación será la marcada por la suma de las potencias de salida de los inversores que componen la planta.

5 CRITERIOS DE DISEÑO

5.1 CONSIDERACIONES DE PARTIDA

Para el diseño de la planta fotovoltaica, se detallan los datos aportados por el cliente para la realización del layout de la planta fotovoltaica con seguidores:

- Potencia pico (total módulos): 25,061 MW
- Potencia total inversor (máxima / $\cos \phi=1$): 25,025 MVA
- Potencia instalada: 25,025 MVA
- Potencia permiso de AyC: 20,9 MW
- Inversor: 3575 kVA @35°C de INGECON SUN 3825TL C645
- Ratio DC/A C en POI de la planta fotovoltaica: 1,199
- Panel solar: Módulo monocristalino de 600 Wp de JA Solar, modelo JAM72D40-600/LB o similar.
- Seguidor fotovoltaico: Seguidor 1Vx108, 1Vx54, 1Vx27
- Pitch (distancia entre ejes): 6,999 metros.

5.2 CONFIGURACIÓN ELÉCTRICA

La configuración eléctrica de la instalación fotovoltaica será la siguiente:

- Siete (7) inversores modelo INGECON Sun 3825TL C645 del fabricante Ingeteam, de potencia nominal 3575 kVA @35°C, repartidos en:
 - Tres (3) estaciones de potencia con dos inversores y un transformador de 7.400 kVA
 - Una (1) estación de potencia con un inversor y un transformador de 3.700 kVA

En total se han implantado 41.769 módulos fotovoltaicos de 600 Wp para un total de 25,0614 MWp, es decir, un ratio DC/AC del 1,001 sobre la potencia nominal en inversores a 35°C. La potencia del conjunto de los inversores de la planta estará limitada a la potencia máxima admisible en el punto de conexión, 20,90 MW.

La configuración eléctrica de baja tensión de la planta fotovoltaica será la siguiente:

- Strings de 27 módulos de 600 Wp conectados en serie.
- 7 inversores 3825TL (3575 kVA@35°C) con 221 strings conectadas en paralelo en cada uno.

De esta forma, las potencias nominales y pico de cada estación de potencia serán las siguientes:

Tabla 1. Configuración de baja tensión de las estaciones de potencia

PS	Inversores	Inversor	Potencia nominal * (MVA) (@35°C)	Strings por inversor	Potencia pico (MW)
	Nº	kVA (@35°C)			
PS-2_2	2	3575	7,150	221	7,1604
PS-2_1	2	3575	7,150	221	7,1604
PS-1_2	1	3575	3,575	221	3,5802
PS-1_1	2	3575	7,150	221	7,1604
Total	7		25,025		25,0614

* Un sistema de antivertido asegurará que no se realizará vertido a red.

Cada estación de potencia estará conectada al edificio eléctrico por líneas de media tensión en forma de antena en 30 kV.

5.3 DISEÑO CIVIL

- Se ha considerado la limpieza de todo el recinto de la parcela.
- Se ha considerado el despeje y desbroce de todas las áreas donde se instalen los paneles.
- Caminos internos con ancho de 4 metros. Todas las estaciones de potencia y los accesos de la planta están conectados.
- Se ha considerado hincado (directo y con pretaladro) de perfiles como cimentación para la estructura fotovoltaica.
- Se ha considerado una red de drenaje perimetral y otra red de drenaje interior en forma de cuneta en el lado de los viales internos donde se recoja el agua de escorrentía.
- Se ha tenido en cuenta una distancia entre ejes de filas (pitch) de 6,999 metros, quedando un espacio libre entre filas 4,66 metros aproximadamente.

5.4 EDIFICIO DE OPERACIÓN Y MANTENIMIENTO

Se proyectará junto a la SET un Edificio de Operación y Mantenimiento que dará servicio a las plantas fotovoltaica. Las dimensiones del edificio serán 14.50 x 8.10 m, el cual albergará:

- Oficinas
- Almacén de repuestos (componentes mayores y pequeños)
- Almacenes de residuos tanto químicos y peligrosos como almacén de residuos no peligrosos.

El diseño (estructural, protección contra incendios, ...) deberá cumplir los Códigos y Normativas locales de Edificación.

El diseño estructural del edificio deberá contemplar sistemas constructivos industrializados, como:

- Estructuras metálicas con pórticos pre-montados.
- Estructuras de hormigón prefabricado.
- Construcciones prefabricadas modulares.
- etc

La edificación contará con una infraestructura eléctrica de canalizaciones o semisótanos para la llegada de los cables de potencia, control, comunicaciones y medida.

Los conceptos estructurales, espaciales y de diseño deben ser tales que eviten la propagación de incendios dentro del edificio a través de barreras contra incendios y otras medidas. En el caso de estructuras de acero, deben tener un grado requerido de resistencia al fuego que debe garantizarse con recubrimientos ignífugos o concreto / yeso resistente al calor. Se prohíbe el uso de materiales inflamables y peligrosos en paredes, techos y particiones.

Las características y descripción de este Edificio se describen en la siguiente tabla:

Uso	m ²
Sala de Operaciones	18,71
Oficina Jefe de Planta	-
Oficina 2	-
Sala IT	10,8
Baños M	4,86
Baños H	-
Baño Discap.	-
Duchas	-
Archivo	-
Taller	-
Lavandería	-
Cuarto de instalaciones	-
Sala de Descanso	-
Sala de Reuniones	17,76
Cocina	-
Sala EPIS	-
Pasillos, Distribución	4,98
Almacén (grandes componentes)	-
Almacén (piezas pequeñas)	22,29
Almacén de productos químicos	5,27

Almacén de Residuos (Residuos Peligrosos separados de Resto de Residuos Domésticos/No Peligrosos)	15,67
TOTAL SUPERFICIE EDIFICIO	57,11
TOTAL SUPERFICIE ALMACÉN	43,23
DIMENSIONES EDIFICIO CONSTRUIDO	8,1X14,50
TOTAL SUP.CONTRUIDA	117,45



Imagen 4. Planta tipo del edificio O&M

En instalaciones fotovoltaicas no se considera necesaria la construcción de sistemas de contención de derrames en los almacenes de producto químico-aceites y residuos. Se considera suficiente la colocación de cubetos portátiles.

Todos los vertidos provenientes de los aseos se recogerán en un deposito estanco sin salida al exterior (por lo que no es necesaria una autorización de vertido). Con la frecuencia determinada por el uso, en

función de los trabajos de mantenimiento, este depósito será vaciado y el residuo generado tratado en depuradoras cercanas o en gestores de residuos que lo puedan valorizar convenientemente.

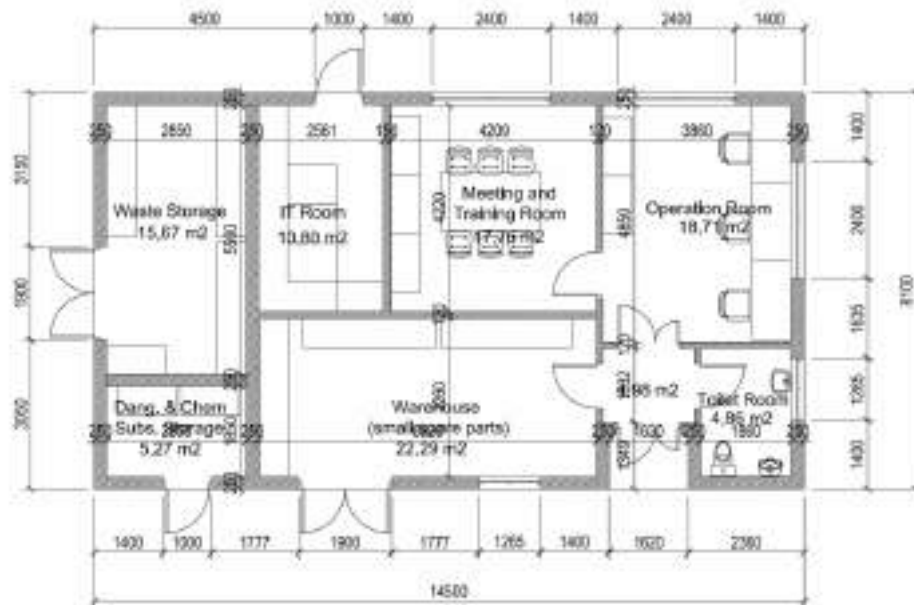
5.5 SISTEMA DE MONITORIZACIÓN

El sistema de control y monitorización de la planta estará basado en productos abiertos del mercado e incluirá el SCADA (no es una tecnología concreta sino un tipo de aplicación. Cualquier aplicación que obtenga datos operativos acerca de un “sistema” con el fin de controlar y optimizar ese sistema es una aplicación SCADA) y el sistema de control de la planta, así como todos los equipos necesarios para comunicar con el resto de sistemas de la planta.

5.6 ALUMBRADO DE PLANTA

La iluminación de la Planta Fotovoltaica durante la operación de la misma quedará limitada a la instalación de elementos de alumbrado en el Edificio eléctrico que podrán estar encendidos durante las noches.

5.7 SEGURIDAD Y VIGILANCIA

Se instalará un sistema de videovigilancia (CCTV) en tiempo real distribuido por la planta.

6 DESCRIPCIÓN DE LAS OBRAS DE CONSTRUCCIÓN

En el presente apartado se describen los principales trabajos a ejecutar para acometer el proyecto de planta solar fotovoltaica conectada a red.

6.1 INSTALACIONES PROVISIONALES

Se denominarán instalaciones provisionales a aquellas que sean necesarias disponer para poder llevar acabo, en las debidas condiciones de seguridad y salud, los trabajos para la construcción de la instalación fotovoltaica, y que una vez que hayan sido realizados, serán retiradas en un período de tiempo definido, generalmente corto, entendiéndose por tal a un período no superior a seis meses.

Incluye los trabajos de preparación y adecuación de las instalaciones provisionales necesarias para la construcción de la planta, que serán removidas una vez finalizada.

Se habilitarán contenedores metálicos prefabricados o similar de diferentes dimensiones de acuerdo con las necesidades de los contratistas para cubrir necesidades como oficinas de obra, comedores, servicios higiénicos temporales, vestuarios, zonas de acopio y almacenamiento, suministro de agua y energía, primeros auxilios y zona de residuos.

6.2 MOVIMIENTO DE TIERRAS

Los movimientos de tierras para la adecuación del terreno tienen el objetivo de crear una superficie firme y homogénea, con compactación y resistencia mecánica adecuada que permita la ejecución de fundaciones y canalizaciones.

Las obras necesarias para la instalación, operación y mantenimiento de los equipos que constituyen la planta solar fotovoltaica, consisten en:

- Plataforma de área de instalaciones provisionales.
- Adecuación de áreas de seguidores solares con pendientes superiores al 12%.
- Adecuación menor de movimiento de tierras en áreas de seguidores solares con irregularidades puntuales en el terreno.

Siempre que sea posible, los materiales que se obtengan de la excavación, se utilizarán en la formación de rellenos y demás usos fijados en el proyecto, y se transportarán directamente a las zonas previstas en el mismo.

Los movimientos de tierras para la adecuación del terreno tienen el objetivo de crear una superficie firme y homogénea, con compactación y resistencia mecánica adecuada que permita la ejecución de fundaciones y canalizaciones.

Se ha podido comprobar que el terreno en el que se ubica la planta no posee grandes pendientes ni irregularidades a partir de un estudio de la topografía y de simulación y optimización de movimiento de tierras en todas las parcelas.



Imagen 1. Mapa de pendientes Norte-sur



Imagen 2. *Mapa de pendientes Este-Oeste*

La configuración de seguidores posee tecnologías para reducir al máximo los movimientos de tierra significativos y para el caso actual en las zonas más complejas se ha decidido no instalar estructuras.

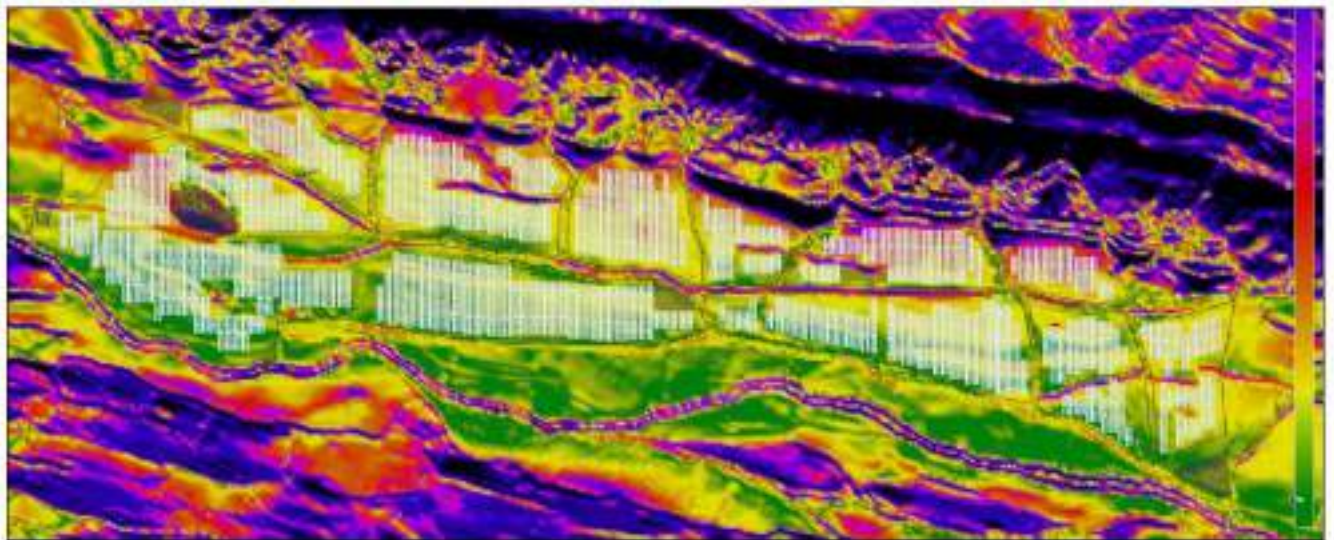

Imagen 3. *Imagen de escenario final optimizado*

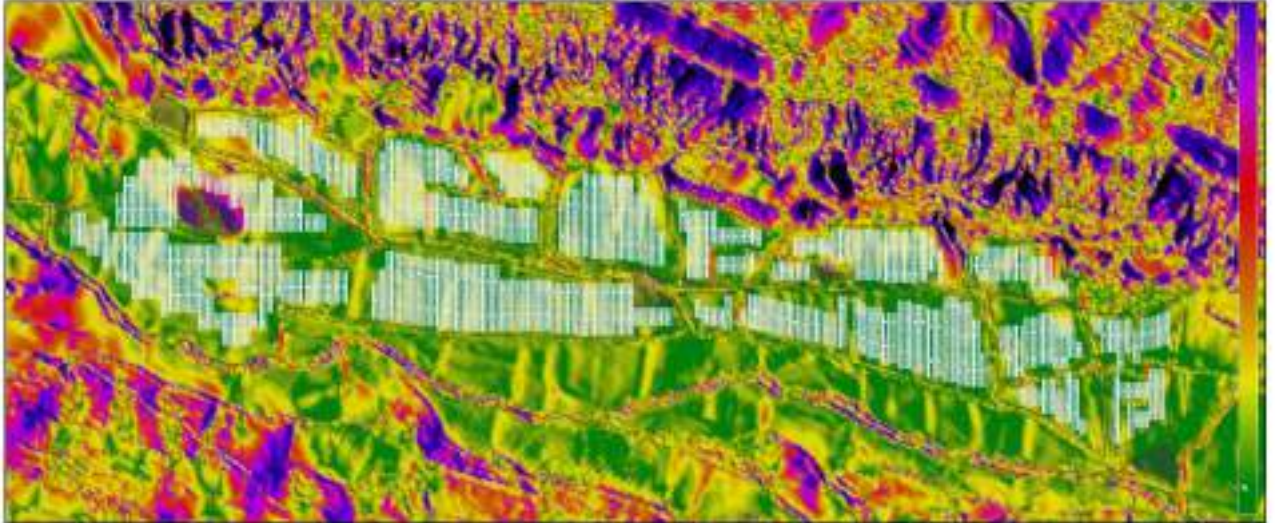
6.3 DRENAJE

La planta fotovoltaica contará con un sistema de drenaje para la evacuación de aguas pluviales.

El sistema de drenaje preliminar constará de cunetas en la zona perimetral y en los viales de la planta fotovoltaica. Se debe realizar un estudio de la pluviometría de la zona con el objetivo calcular la escorrentía superficial y las precipitaciones máximas sobre la parcela. Las dimensiones de las canalizaciones de evacuación de aguas a construir se dimensionarán en función de los datos pluviales y la normativa nacional relacionada.

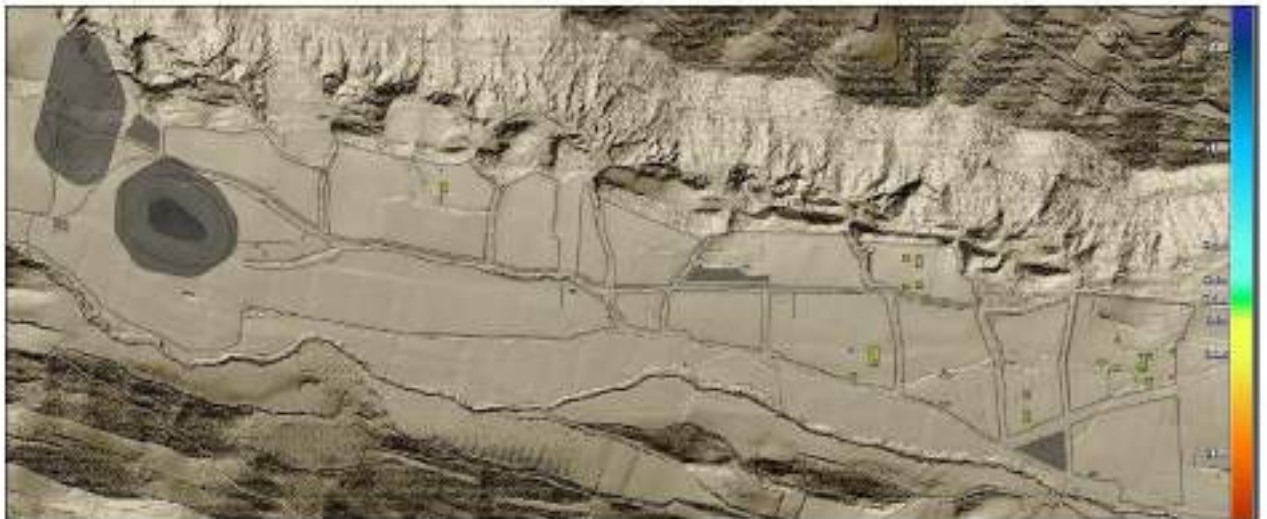
Al objeto de evitar la posible modificación del flujo natural de las aguas fuera de la zona de obras, sólo se instalarán drenajes cuando sean estrictamente necesarios. Estos drenajes se limitarán a la fase de construcción de tal manera que, una vez finalizada esta, se pueda revertir los terrenos al estado preoperacional, sin perjuicio de que en alguna zona puntual se vea necesario mantener los drenajes por motivos de seguridad de las instalaciones.

Una vez instalados los drenajes se prestará especial atención al estado de conservación de los Hábitats de Interés Comunitario (HIC) prioritarios que estén presentes tanto en el ámbito del proyecto como en la zona de influencia del mismo.

6.4 VALLADO PERIMETRAL DE LA PLANTA

La planta fotovoltaica contará con un cierre o vallado perimetral con objeto de evitar el ingreso de personal no autorizado a la planta. Este vallado perimetral actúa como cerramiento fijo. Los tramos laterales a los puntos de acceso rodean todo el perímetro de la planta fotovoltaica delimitando el espacio de máxima ocupación de la parcela.

Dicho vallado se colocará elevado, dejando los 20 centímetros inferiores libres con el fin de garantizar la permeabilidad a la fauna de pequeño y mediano tamaño.

6.4.1 ACCESO VEHICULOS

El acceso de vehículos a la instalación fotovoltaica se realizará a través de un portón con 6 metros de ancho, suficiente para la correcta entrada y salida de camiones de alto tonelaje.

El portón de acceso de vehículos estará formado por 1 hoja corredera de 6 metros de paso, y una altura de 2,00 metros sobre el nivel del suelo, con bastidores en perfiles de acero galvanizado y paneles Acmafor galvanizados, lo que le otorga una gran terminación y durabilidad.



Imagen 4. Detalle de portón de una hoja corredera

6.5 SUMINISTRO DE EQUIPOS

Previo al montaje electromecánico de la planta se realizará la recepción, acopio y almacenamiento de materiales en el lugar destinado a tal efecto. Todos los materiales para el montaje de la estructura solar, así como los módulos FV, cuadros eléctricos y otras piezas de pequeño tamaño se entregarán en obra debidamente paletizados. La descarga desde el camión hasta la zona de acopios se realizará mediante el uso de grúas pluma. El suministro de equipos incluye la recepción, acopio y reparto de los materiales de construcción.

6.6 EJECUCIÓN DE CIMENTACIONES

Estos trabajos incluirán la realización de las cimentaciones de las estructuras fotovoltaicas y de las estaciones media tensión (MT) o centros de transformación.

Las cimentaciones de las estructuras se realizarán con hincas (directas o con pretaladro) y para su instalación se utilizará maquinaria especializada.

Para los centros de transformación se ejecutará plataformas para la sustentación y nivelación de los equipos. Esta plataforma será objeto de un diseño y cálculo independiente en el que se recojan las características del terreno y los pesos y dimensiones de los equipos.

6.7 CANALIZACIONES ELÉCTRICAS

Las canalizaciones eléctricas se realizarán con los cables directamente enterrados bajo zanja y bajo tubo según sea la canalización. Se aprovechará la apertura de las zanjas para colocar en su fondo un cable de cobre desnudo que formará parte de la red de tierras principal. A continuación, se colocarán los circuitos de conducción eléctrica, rellenando los distintos niveles de las zanjas con zahorra artificial,



ACCIONA PROYECTOS RENOVABLES PARA HIDRÓGENO, S.L.
SEPARATA AL PROYECTO PLANTA FOTOVOLTAICA VALLE H2V NAVARRA

material proveniente de la excavación que después se compactará adecuadamente con medios mecánicos, incluso hormigón si se considera necesario en el diseño. Donde corresponda, se instalarán arquetas de registro.

La red de cables de la planta solar fotovoltaica estará compuesta por tendidos de potencia de baja y media tensión, red de tierras y comunicaciones, se realizará mediante conducciones en zanjas de diferente tamaño en función de los circuitos que discurren por su interior.

7 AFECCIONES A LA MANCOMUNIDAD DE SERVICIOS DE LA COMARCA DE SANGÜESA

Dentro de las parcelas escogidas para la implantación del parque Planta Fotovoltaica Valle H2V Navarra, existe un cruce de aguas de la mancomunidad con la zanja MT. Concretamente en las siguientes coordenadas (orientativas):

Nº	AFECCIÓN	X	Y	REF. CATASTRAL
1	CRUCE MANCOMUNIDAD AGUAS - ZANJA MT	641063	4716961	999999999

A continuación se aporta de manera informativa el plano “Implantación general planta. Afecciones a canalización de aguas” en la implantación de la planta fotovoltaica a la que se hace referencia en esta separata.



ACCIONA PROYECTOS RENOVABLES PARA HIDRÓGENO, S.L.
SEPARATA AL PROYECTO PLANTA FOTOVOLTAICA VALLE H2V NAVARRA

PLANO AFECCIÓN

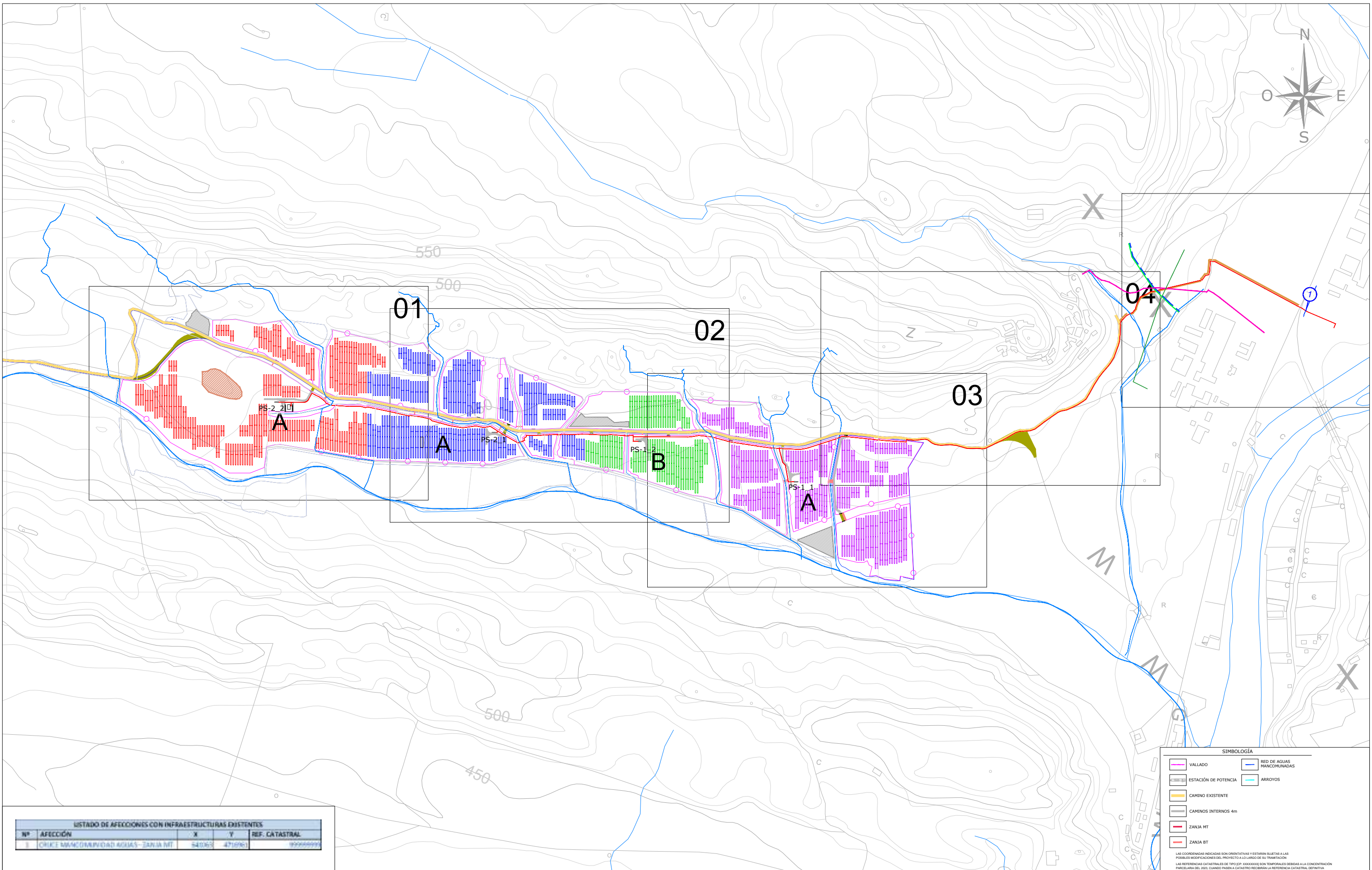

LISTADO DE AFECIONES CON INFRAESTRUCTURAS EXISTENTES				
Nº	AFECCIÓN	X	Y	REF. CATASTRAL
1	CRICE MANCOMUNIDAD AGUAS-ZANJA MT	540363	4716961	99966999

SIMBOLOGÍA	
	VALLADO
	RED DE AGUAS MANCOMUNIDAD
	ESTACIÓN DE POTENCIA
	ARROYOS
	CAMINO EXISTENTE
	CAMINOS INTERNOS 4m
	ZANJA MT
	ZANJA BT

LAS COORDENADAS INDICADAS SON ORIENTATIVAS Y ESTARÁN SUJETAS A LAS POSIBLES MODIFICACIONES DEL PROYECTO A LO LARGO DE SU TRAMITACIÓN.
LAS REFERENCIAS CATASTRALES DE TIPO (EP, XXXXXXX) SON TEMPORALES DEBIDAS A LA CONCENTRACION PARCELARIA DEL 2021, CUANDO PASEN A CATASTRO RECIBIRÁN LA REFERENCIA CATASTRAL DEFINITIVA.

REV.	BASADO EN LAYOUT	FECHA	PROPÓSITO	DESCRIPCIÓN	ACCIONA PROYECTOS RENOVABLES PARA HIDRÓGENO, S.L.	DATUM:	PROYECTO:	PROYECTISTA	DIBUJÓ	REVISÓ	VERIFICÓ	VALIDÓ
						ETRS89	PLANTA FOTOVOLTAICA VALLE H2V NAVARRA	B.D.G.	A.G.B.	S.V.C.	S.V.C.	J.P.
						PROYECCIÓN:	TÍTULO:					
						ESCALA:	CÓDIGO ACCIONA:	CÓDIGO EXTERNO:	REVISIÓN	HOJA	FECHA	FORMATO
1.1	PLANT3_P_AE_EN_LYT_CWS_980000001	1.1 ABR-2024	PARA INFORMACIÓN	NUEVO LAYOUT		UTM - 30N	IMPLANTACIÓN GENERAL. AFECIONES A CANALIZACIÓN DE AGUAS	1.1	02 DE 06	ABRIL 2024	A3	
1.0	VALLEH_D_AE_EN_LYT_CWS_980000001	1.0 MAY-2023	PARA INFORMACIÓN	EDICIÓN INICIAL		1/10000	PLANT3_P_AE_EN_LYT_CWS_980000011	N/A				

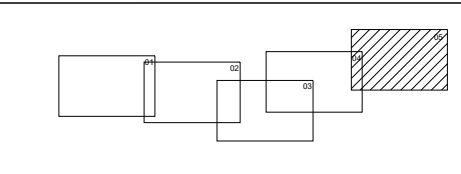
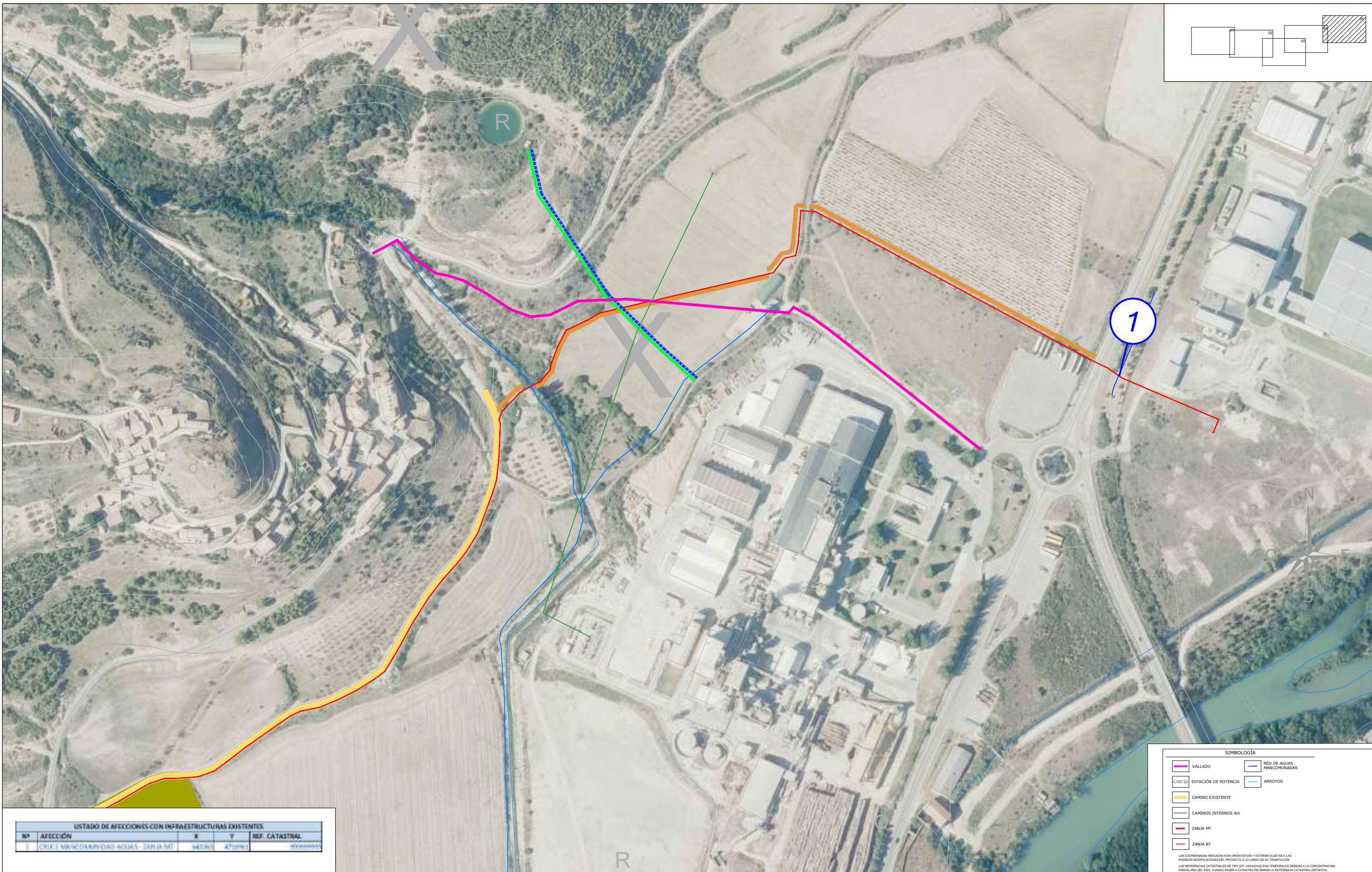

LISTADO DE AFECCIONES CON INFRAESTRUCTURAS EXISTENTES				
Nº	AFECCIÓN	X	Y	REF. CATASTRAL
1	CRICE MANCOMUNIDAD AGUAS- ZANJA MT	540363	4716961	950669999

SIMBOLOGÍA	
	VALLADO
	RED DE AGUAS MANCOMUNIDAD
	ESTACIÓN DE POTENCIA
	ARROYOS
	CAMINO EXISTENTE
	CAMINOS INTERNOS 4m
	ZANJA MT
	ZANJA BT

LAS COORDENADAS INDICADAS SON ORIENTATIVAS Y ESTARÁN SUJETAS A LAS POSIBLES MODIFICACIONES DEL PROYECTO A LO LARGO DE SU TRAMITACIÓN.
LAS REFERENCIAS CATASTRALES DE TIPO (CP: XXXXXXX) SON TEMPORALES DEBIDAS A LA CONCENTRACIÓN PARCELARIA DEL 2023, CUANDO PASEN A CATASTRO RECIBIRÁN LA REFERENCIA CATASTRAL DEFINITIVA.

REV.	BASADO EN LAYOUT	FECHA	PROPÓSITO	DESCRIPCIÓN	ACCIONA PROYECTOS RENOVABLES PARA HIDRÓGENO, S.L.	DATUM:	PROYECTO:	PROYECTISTA	DIBUJÓ	REVISÓ	VERIFICÓ	VALIDÓ
						ETRS89	PLANTA FOTOVOLTAICA VALLE H2V NAVARRA	B.D.G.	A.G.B.	S.V.C.	S.V.C.	J.P.
						PROYECCIÓN:	TÍTULO:					
						UTM - 30N	IMPLANTACIÓN GENERAL. AFECCIONES A CANALIZACIÓN DE AGUAS	REVISIÓN	HOJA	FECHA	FORMATO	
1.1	PLANT3_P_AE_EN_LYT_CWS_980000001	1.1 ABR-2024	PARA INFORMACIÓN	NUEVO LAYOUT		ESCALA:	CÓDIGO ACCIONA:	CÓDIGO EXTERNO:	1.1	03 DE 06	ABRIL 2024	A3
1.0	VALLEH_D_AE_EN_LYT_CWS_980000001	1.0 MAY-2023	PARA INFORMACIÓN	EDICIÓN INICIAL		1/3000	PLANT3_P_AE_EN_LYT_CWS_980000011	N/A				

CRUCE DE ZANJA CON CARRETERA MEDIANTE HINCA

Para casos de elevado tráfico

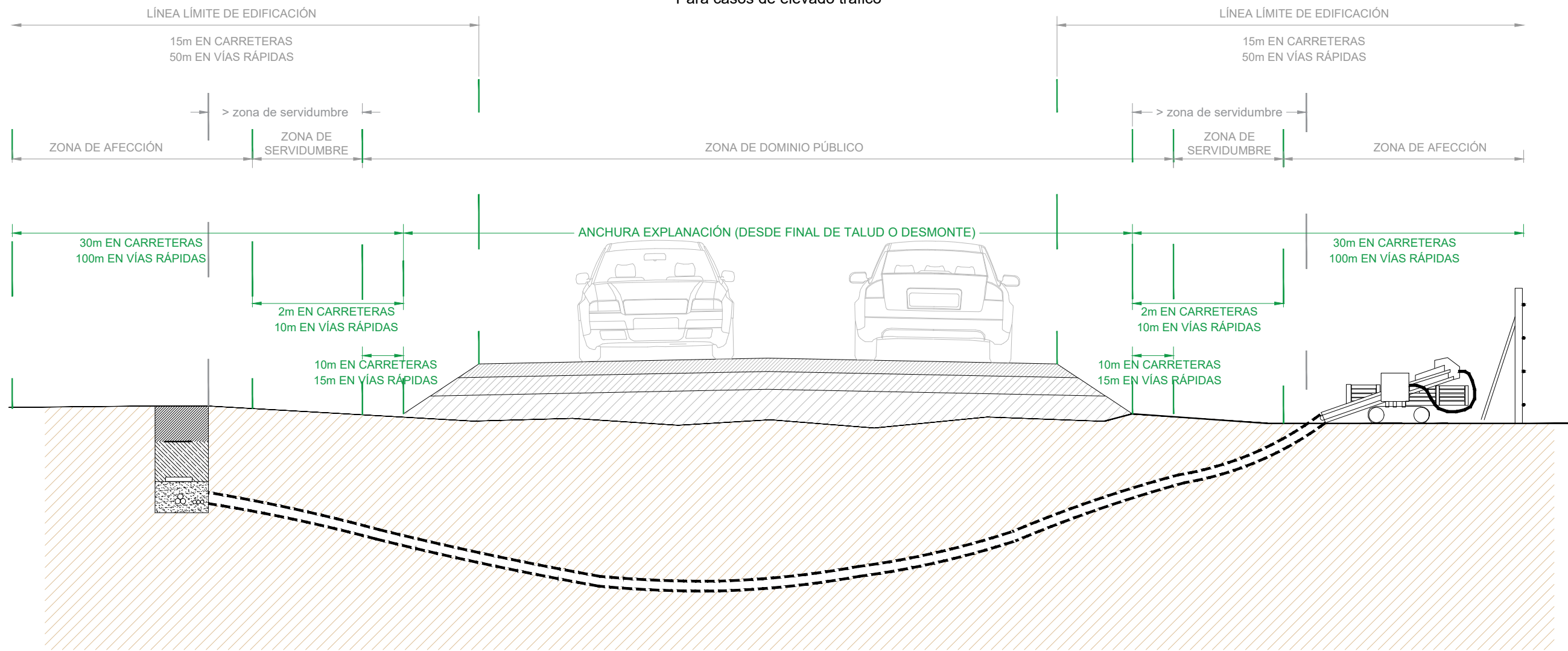

SECCIÓN TRANSVERSAL

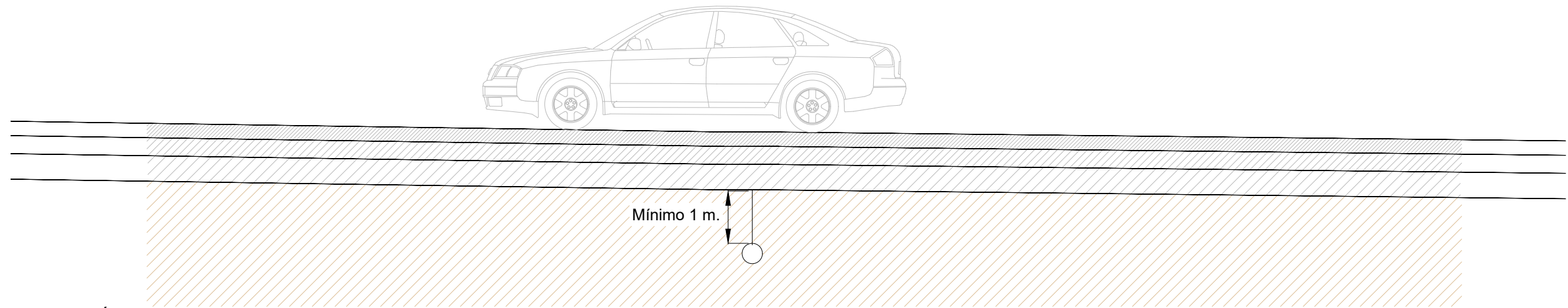

SECCIÓN LONGITUDINAL

REV.	BASADO EN LAYOUT	FECHA	PROPÓSITO	DESCRIPCIÓN	ACCIONA PROYECTOS RENOVABLES PARA HIDRÓGENO, S.L. 	DATUM:	PROYECTO:	PROYECTISTA	DIBUJÓ	REVISÓ	VERIFICÓ	VALIDÓ	
						ETRS89	PLANTA FOTOVOLTAICA VALLE H2V NAVARRA	B.D.G.	A.G.B.	S.V.C.	S.V.C.		J.P.
						UTM - 30N	TÍTULO: IMPLANTACIÓN GENERAL. AFECCIONES A CANALIZACIÓN DE AGUAS						
1.1	PLANT3_P_AE_EN_LYT_CWS_980000001	1.1 ABR-2024	PARA INFORMACIÓN	NUEVO LAYOUT		ESCALA:	CÓDIGO ACCIONA:	CÓDIGO EXTERNO:	REVISIÓN	HOJA	FECHA	FORMATO	
1.0	VALLEH_D_AE_EN_LYT_CWS_980000001	1.0 MAY-2023	PARA INFORMACIÓN	EDICIÓN INICIAL	1/500	PLANT3_P_AE_EN_LYT_CWS_980000011	N/A	1.1	04 DE 06	ABRIL 2024	A3		

CRUCE DE ZANJA CON CARRETERA MEDIANTE ZANJA SEMIHORMIGONADA

Para casos en los que el bajo índice de tráfico permita la excavación

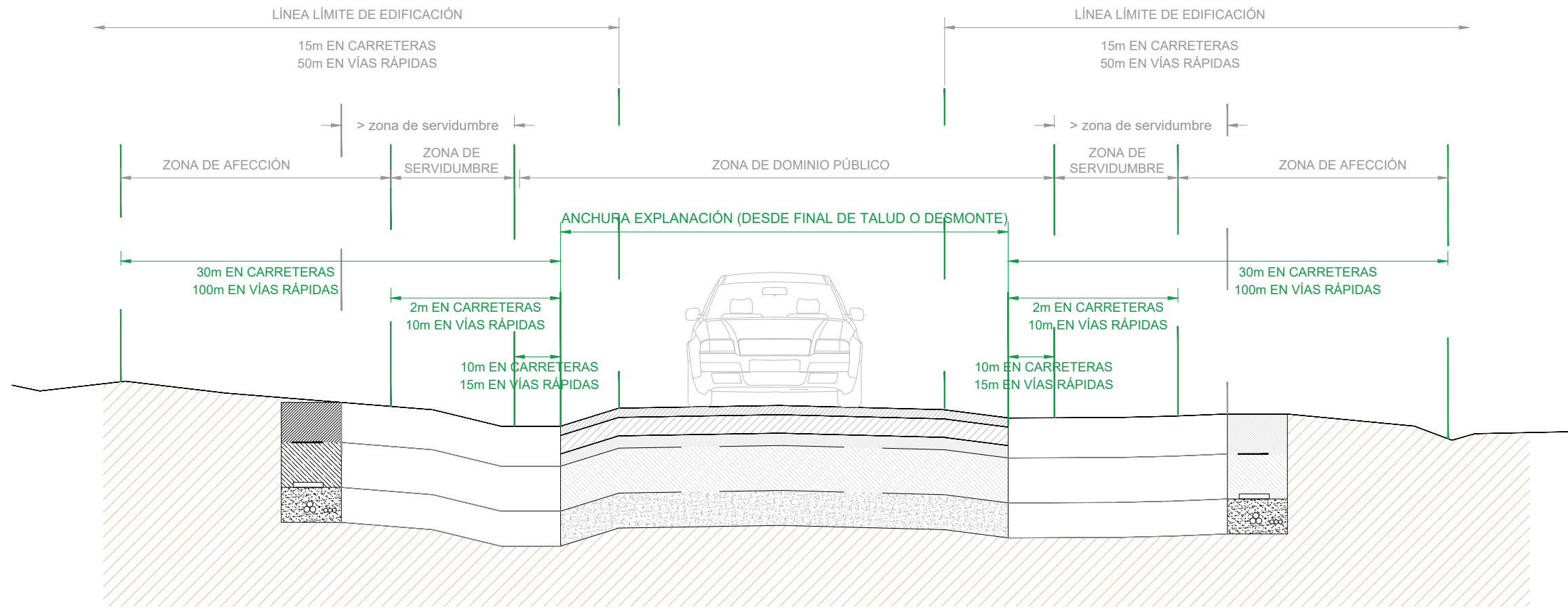

SECCIÓN TRANSVERSAL

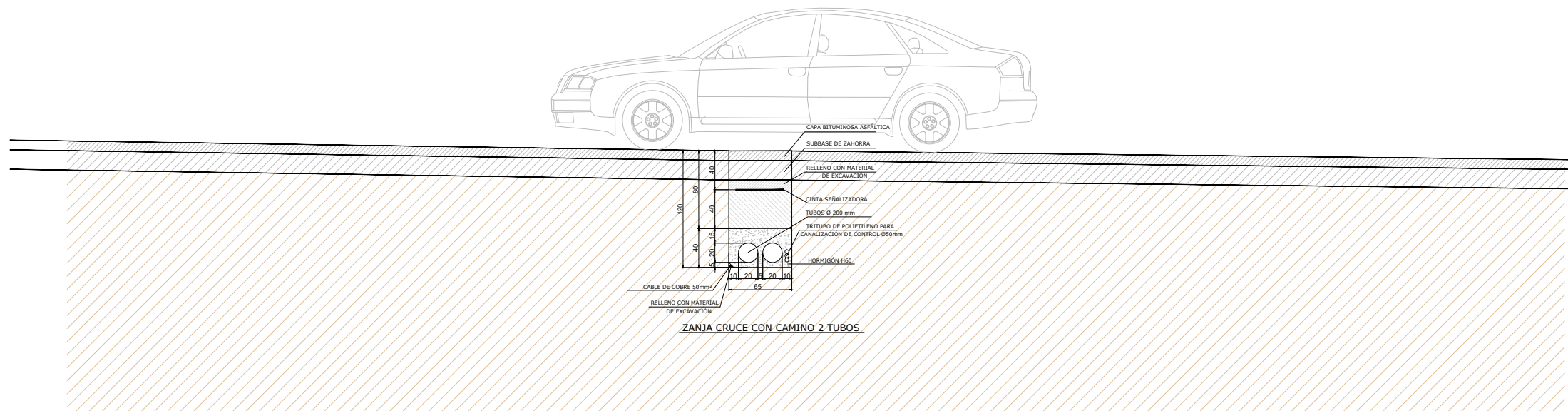

SECCIÓN LONGITUDINAL

REV.	BASADO EN LAYOUT	FECHA	PROPÓSITO	DESCRIPCIÓN	ACCIONA PROYECTOS RENOVABLES PARA HIDRÓGENO, S.L.	DATUM:	PROYECTO:	PROYECTISTA	DIBUJÓ	REVISÓ	VERIFICÓ	VALIDÓ
						ETRS89	PLANTA FOTOVOLTAICA VALLE H2V NAVARRA	B.D.G.	A.G.B.	S.V.C.	S.V.C.	J.P.
						UTM - 30N	TÍTULO: IMPLANTACIÓN GENERAL. AFECCIONES A CANALIZACIÓN DE AGUAS					
1.1	PLANT3_P_AE_EN_LYT_CWS_980000001	1.1 ABR-2024	PARA INFORMACIÓN	NUEVO LAYOUT		ESCALA:	CÓDIGO ACCIONA:	CÓDIGO EXTERNO:	REVISIÓN	HOJA	FECHA	FORMATO
1.0	VALLEH_D_AE_EN_LYT_CWS_980000001	1.0 MAY-2023	PARA INFORMACIÓN	EDICIÓN INICIAL		1/500	PLANT3_P_AE_EN_LYT_CWS_980000011	N/A	1.1	05 DE 06	ABRIL 2024	A3

CRUCE DE ZANJA CON CAMINO MEDIANTE ZANJA SEMIHORMIGONADA

Para casos en los que el bajo índice de tráfico permita la excavación

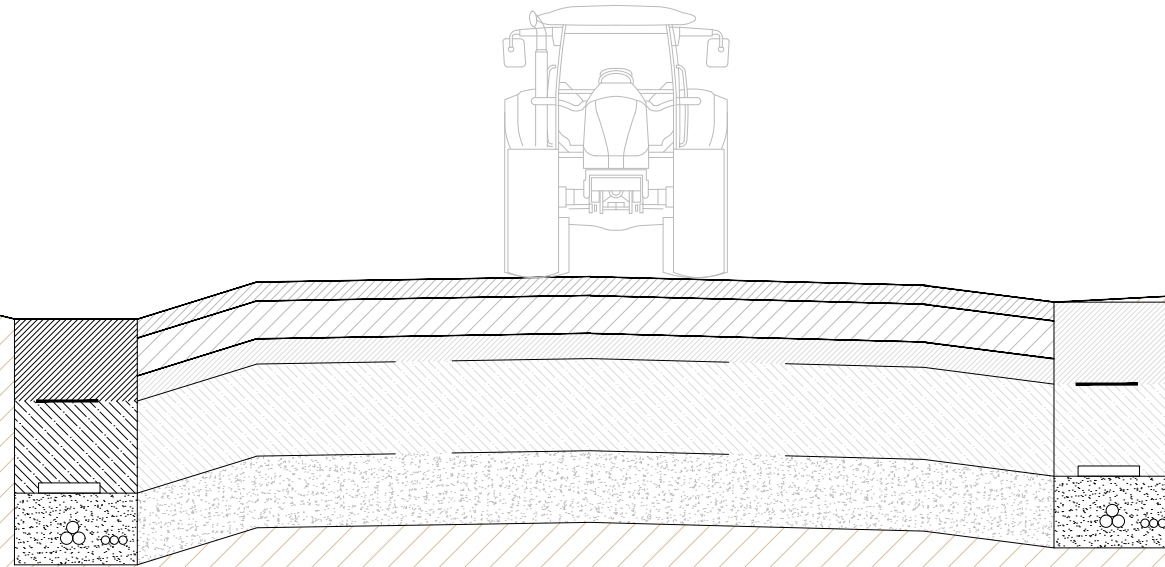

SECCIÓN TRANSVERSAL

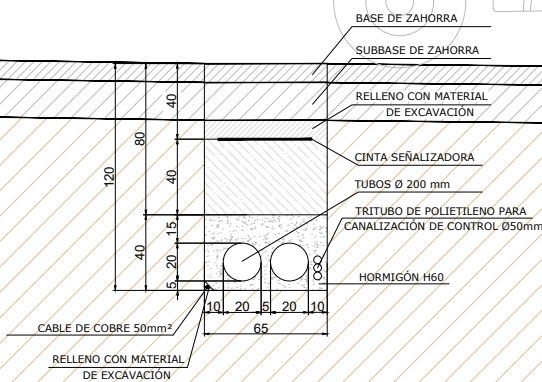
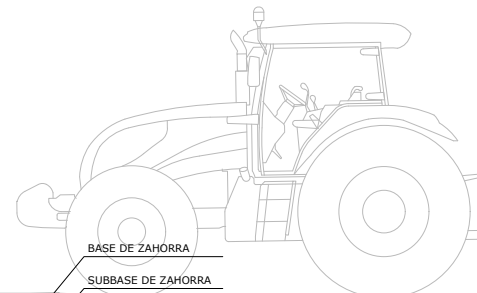

ZANJA CRUCE CON CAMINO 2 TUBOS

SECCIÓN LONGITUDINAL

REV.	BASADO EN LAYOUT	FECHA	PROPÓSITO	DESCRIPCIÓN	ACCIONA PROYECTOS RENOVABLES PARA HIDRÓGENO, S.L.	DATUM:	PROYECTO:	PROYECTISTA	DIBUJÓ	REVISÓ	VERIFICÓ	VALIDÓ
						ETRS89	PLANTA FOTOVOLTAICA VALLE H2V NAVARRA	B.D.G.	A.G.B.	S.V.C.	S.V.C.	J.P.
						PROYECCIÓN:	TÍTULO:					
						UTM - 30N	IMPLANTACIÓN GENERAL. AFECCIONES A CANALIZACIÓN DE AGUAS					
1.1	PLANT3_P_AE_EN_LYT_CWS_980000001	1.1 ABR-2024	PARA INFORMACIÓN	NUEVO LAYOUT		ESCALA:	CÓDIGO ACCIONA:	CÓDIGO EXTERNO:	REVISIÓN	HOJA	FECHA	FORMATO
1.0	VALLEH_D_AE_EN_LYT_CWS_980000001	1.0 MAY-2023	PARA INFORMACIÓN	EDICIÓN INICIAL		1/400	PLANT3_P_AE_EN_LYT_CWS_980000011	N/A	1.1	06 DE 06	ABRIL 2024	A3



ACCIONA PROYECTOS RENOVABLES PARA HIDRÓGENO, S.L.
SEPARATA AL PROYECTO PLANTA FOTOVOLTAICA VALLE H2V NAVARRA

PLANOS

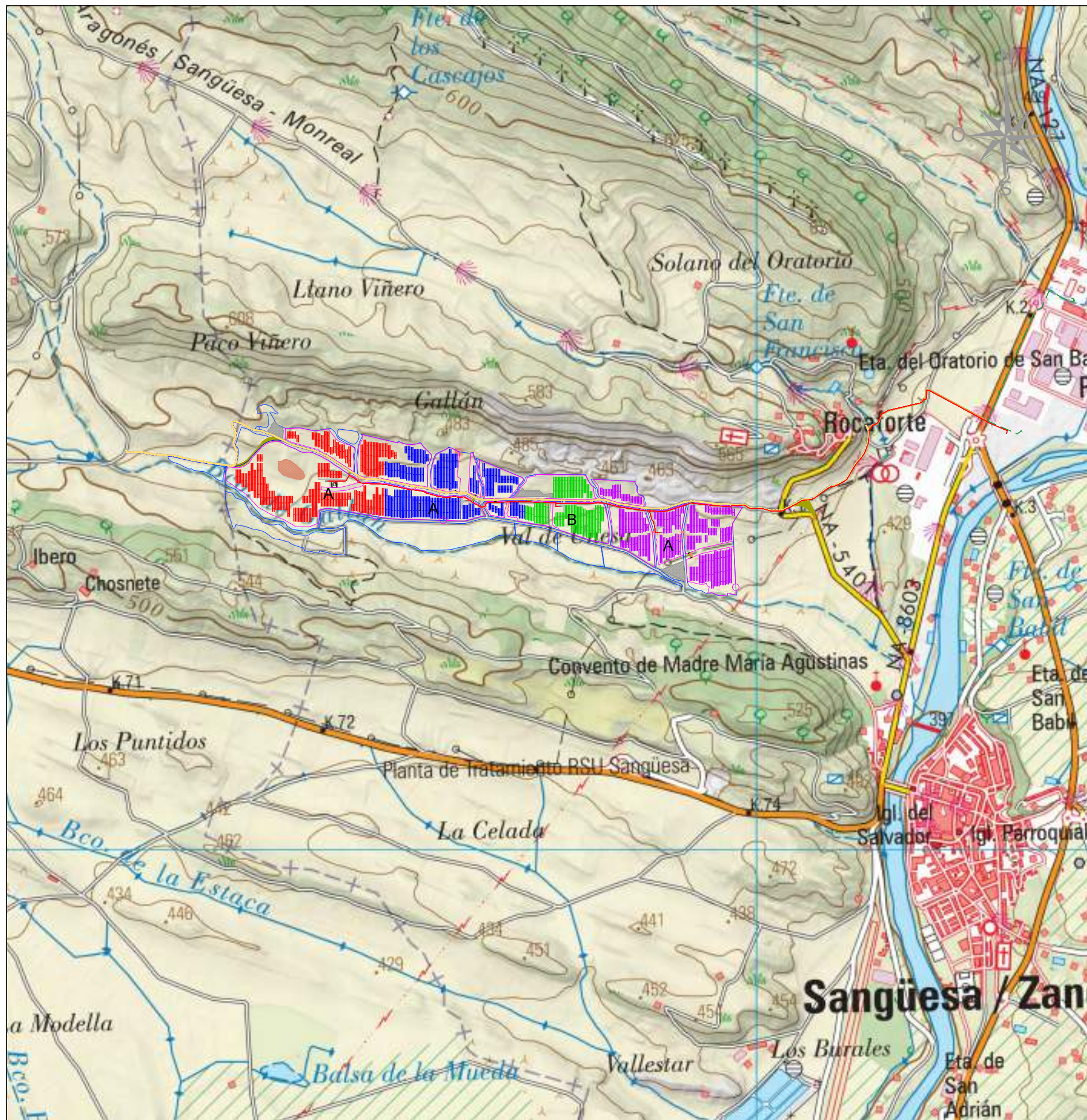

REV.	BASADO EN LAYOUT	FECHA	PROPÓSITO	DESCRIPCIÓN	ACCIONA PROYECTOS RENOVABLES PARA HIDRÓGENO, S.L.	DATUM:	PROYECTO:	PROYECTISTA	DIBUJÓ	REVISÓ	VERIFICÓ	VALIDÓ
						ETRS89	PLANTA FOTOVOLTAICA VALLE H2V NAVARRA	B.D.G.	A.G.B.	S.V.C.	S.V.C.	J.P.
						PROYECCIÓN:	TÍTULO:					
						UTM - 30N	SITUACIÓN Y EMPLAZAMIENTO					
1.1	PLANT3_P_AE_EN_LYT_CWS_980000001	1.1 ABR-2024	PARA INFORMACIÓN	NUEVO LAYOUT		ESCALA:	CÓDIGO ACCIONA:	CÓDIGO EXTERNO:	REVISIÓN	HOJA	FECHA	FORMATO
1.0	VALLEH_D_AE_EN_LYT_CWS_980000001	1.0 MAY-2023	PARA INFORMACIÓN	EDICIÓN INICIAL		N/A	PLANT3_P_AE_EN_LYT_CWS_980000010	N/A	1.1	01 DE 01	ABRIL 2024	A3

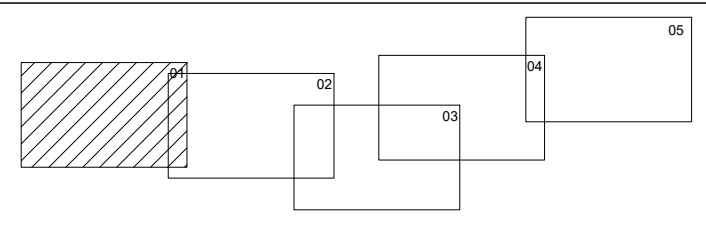
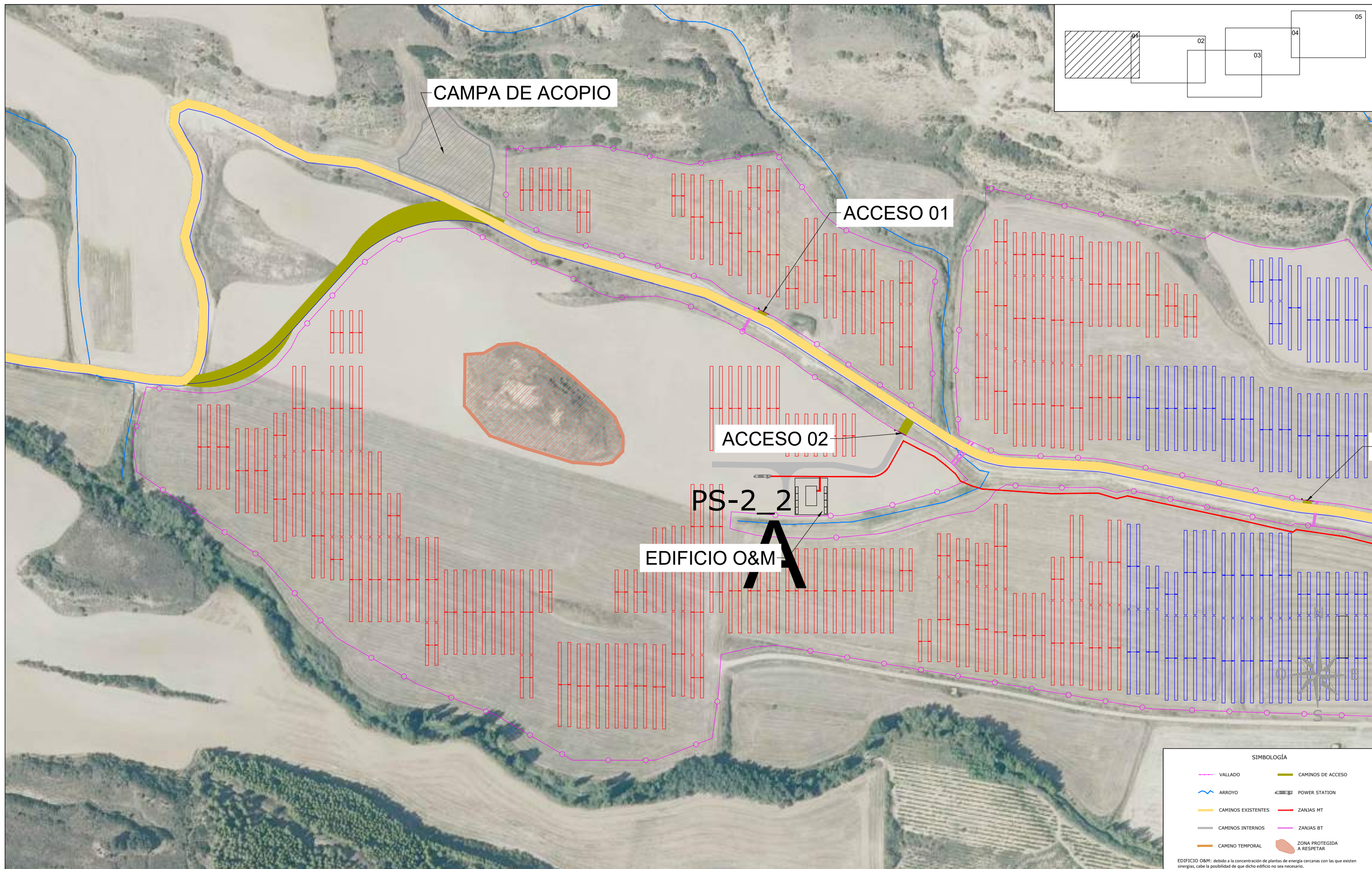

REV.	BASADO EN LAYOUT	FECHA	PROPÓSITO	DESCRIPCIÓN
1.1	PLANT3_P_AE_EN_CST_ERR_600000001	r06 ABR-2024	PARA INFORMACIÓN	NUEVO LAYOUT
1.0	VALLEH_D_AE_EN_CST_ERR_600000001	1.0 MAY-2024	PARA INFORMACIÓN	EDICIÓN INICIAL

ACCIONA PROYECTOS RENOVABLES
PARA HIDRÓGENO, S.L.

DATUM:	ETRS89
PROYECCIÓN:	UTM - 30N
ESCALA:	1/2500

PROYECTO:	PLANTA FOTOVOLTAICA VALLE H2V NAVARRA
TÍTULO:	IMPLANTACIÓN. PLANTA GENERAL
CÓDIGO ACCIONA:	PLANT3_P_AE_EN_LYT_CWS_980000001
CÓDIGO EXTERNO:	N/A

PROYECTISTA	DIBUJÓ	REVISÓ	VERIFICÓ	VALIDÓ
B.D.G.	A.G.B.	S.V.C.	S.V.C.	J.P.
REVISIÓN	HOJA	FECHA	FORMATO	
1.1	03 DE 07	ABRIL 2024	A3	

SIMBOLOGÍA

- VALLADO
- ARROYO
- CAMINOS EXISTENTES
- CAMINOS INTERNOS
- CAMINO TEMPORAL
- CAMINOS DE ACCESO
- POWER STATION
- ZANJAS MT
- ZANJAS BT
- ZONA PROTEGIDA A RESPETAR

EDIFICIO O&M: debido a la concentración de plantas de energía cercanas con las que existen sinergias, cabe la posibilidad de que dicho edificio no sea necesario.

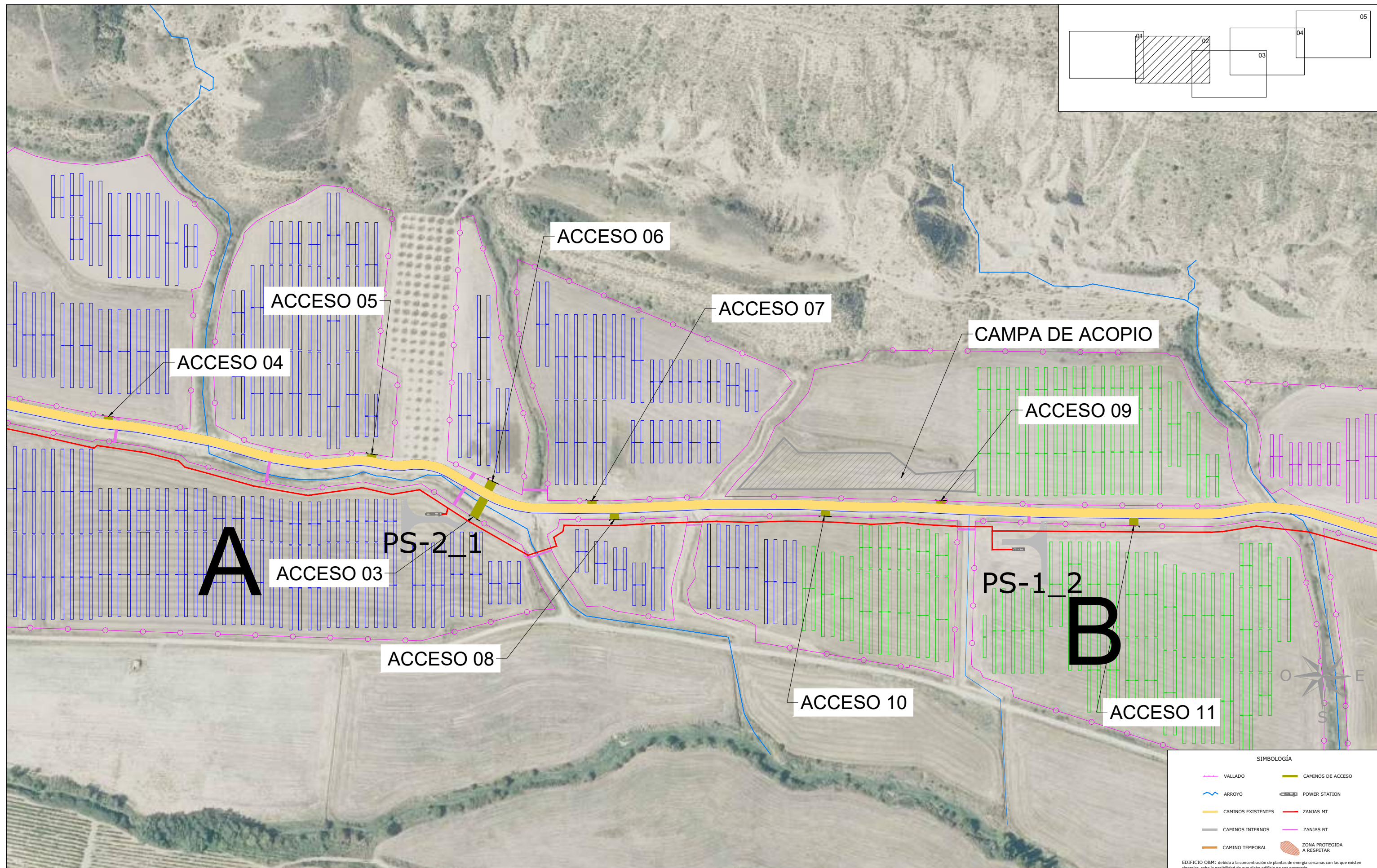
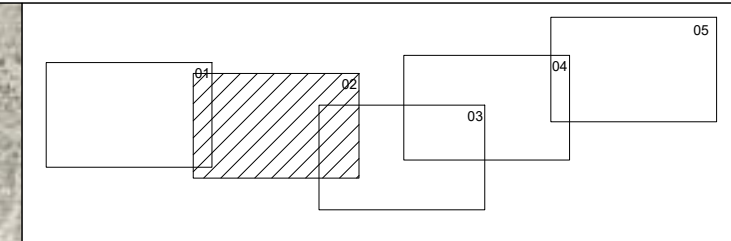

SIMBOLOGÍA

	VALLADO		CAMINOS DE ACCESO
	ARROYO		ZANJAS MT
	CAMINOS EXISTENTES		ZANJAS BT
	CAMINOS INTERNOS		ZONA PROTEGIDA A RESPETAR
	CAMINO TEMPORAL		

EDIFICIO O&M: debido a la concentración de plantas de energía cercanas con las que existen sinergias, cabe la posibilidad de que dicho edificio no sea necesario.

REV.	BASADO EN LAYOUT	FECHA	PROPÓSITO	DESCRIPCIÓN	ACCIONA PROYECTOS RENOVABLES PARA HIDRÓGENO, S.L.	DATUM:	PROYECTO:	PROYECTISTA	DIBUJÓ	REVISÓ	VERIFICÓ	VALIDÓ
						ETRS89	PLANTA FOTOVOLTAICA VALLE H2V NAVARRA	B.D.G.	A.G.B.	S.V.C.	S.V.C.	J.P.
						UTM - 30N	IMPLANTACIÓN. PLANTA GENERAL					
1.1	PLANT3_P_AE_EN_CST_ERR_600000001	r06 ABR-2024	PARA INFORMACIÓN	NUEVO LAYOUT		ESCALA:	CÓDIGO ACCIONA:	CÓDIGO EXTERNO:	REVISIÓN	HOJA	FECHA	FORMATO
1.0	VALLEH_D_AE_EN_CST_ERR_600000001	1.0 MAY-2024	PARA INFORMACIÓN	EDICIÓN INICIAL		1/2500	PLANT3_P_AE_EN_LYT_CWS_980000001	N/A	1.1	04 DE 07	ABRIL 2024	A3

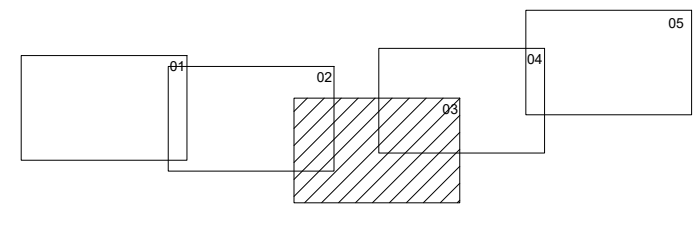
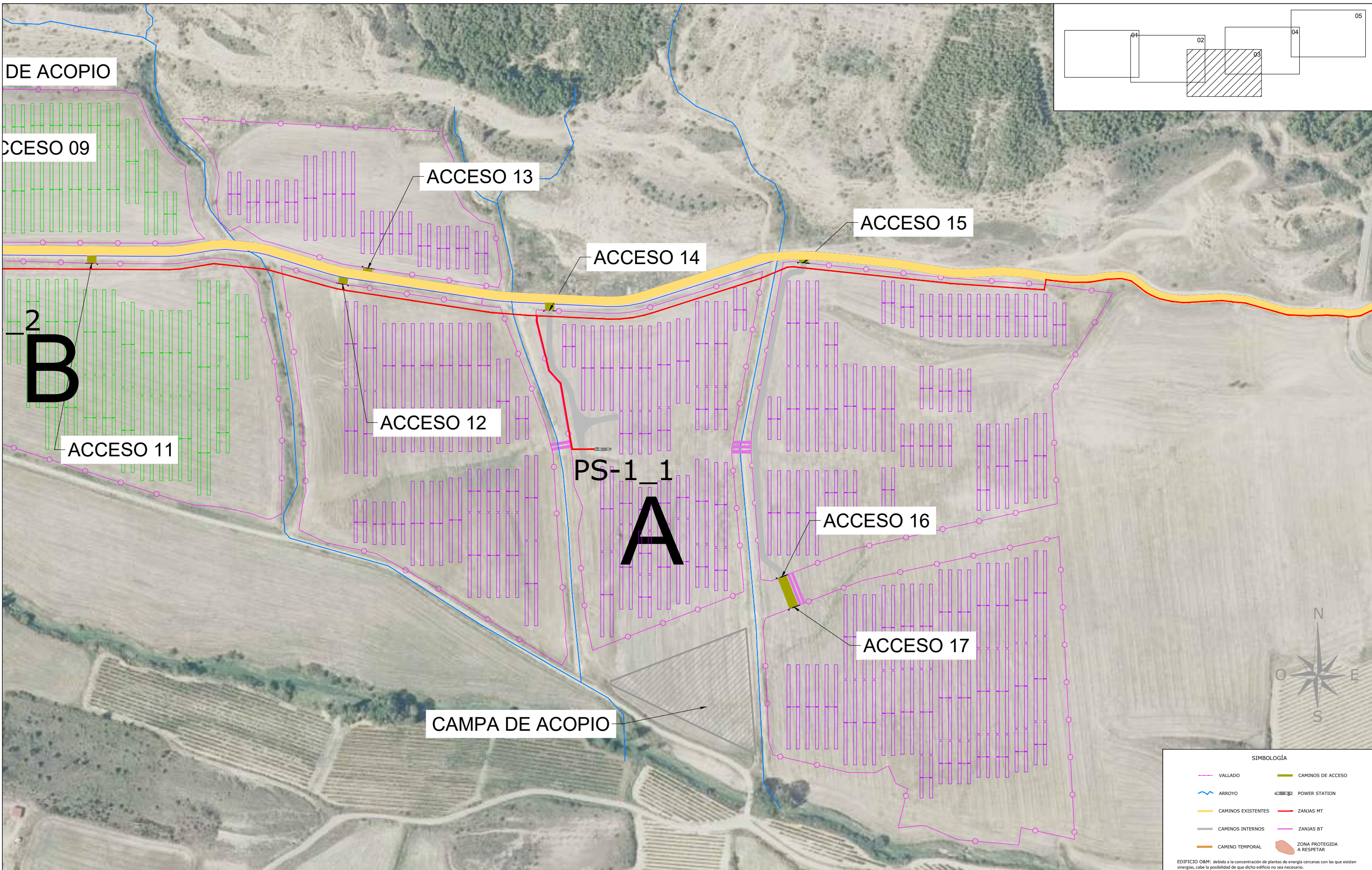

SIMBOLOGÍA

	VALLADO		CAMINOS DE ACCESO
	ARROYO		POWER STATION
	CAMINOS EXISTENTES		ZANJAS MT
	CAMINOS INTERNOS		ZANJAS BT
	CAMINO TEMPORAL		ZONA PROTEGIDA A RESPETAR

EDIFICIO O&M: debido a la concentración de plantas de energía cercanas con las que existen sinergias, cabe la posibilidad de que dicho edificio no sea necesario.

REV.	BASADO EN LAYOUT	FECHA	PROPÓSITO	DESCRIPCIÓN	ACCIONA PROYECTOS RENOVABLES PARA HIDRÓGENO, S.L.	DATUM:	PROYECTO:	PROYECTISTA	DIBUJÓ	REVISÓ	VERIFICÓ	VALIDÓ
						ETRS89	PLANTA FOTOVOLTAICA VALLE H2V NAVARRA	B.D.G.	A.G.B.	S.V.C.	S.V.C.	J.P.
						UTM - 30N	IMPLANTACIÓN. PLANTA GENERAL					
1.1	PLANT3_P_AE_EN_CST_ERR_600000001	r06 ABR-2024	PARA INFORMACIÓN	NUEVO LAYOUT		ESCALA:	CÓDIGO ACCIONA:	CÓDIGO EXTERNO:	REVISIÓN	HOJA	FECHA	FORMATO
1.0	VALLEH_D_AE_EN_CST_ERR_600000001	1.0 MAY-2024	PARA INFORMACIÓN	EDICIÓN INICIAL		1/2500	PLANT3_P_AE_EN_LYT_CWS_980000001	N/A	1.1	05 DE 07	ABRIL 2024	A3

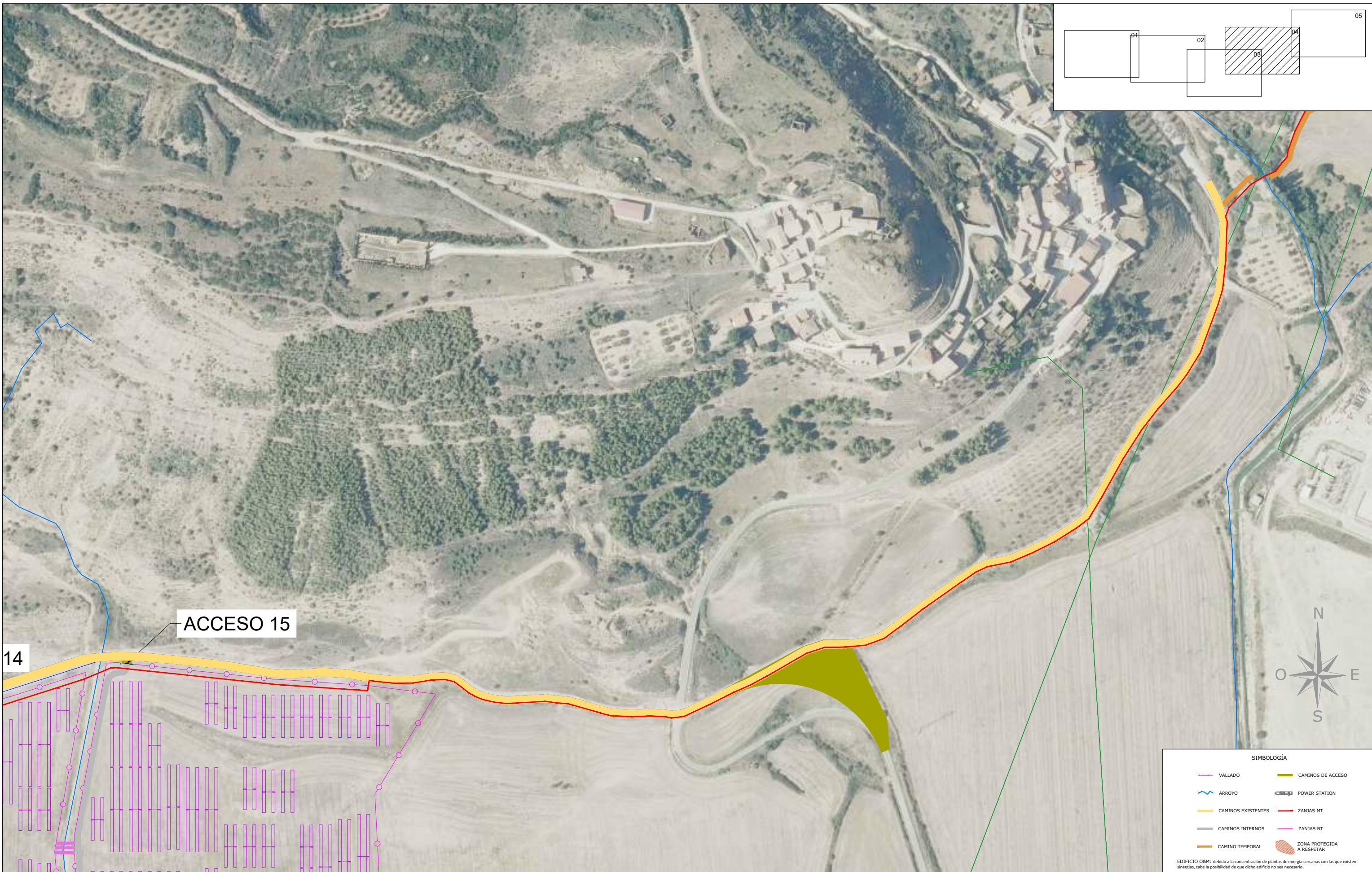

14

ACCESO 15

SIMBOLOGÍA	
	VALLADO
	ARROYO
	CAMINOS EXISTENTES
	CAMINOS INTERNOS
	CAMINO TEMPORAL
	CAMINOS DE ACCESO
	POWER STATION
	ZANJAS MT
	ZANJAS BT
	ZONA PROTEGIDA A RESPETAR

EDIFICIO OBM: debido a la concentración de plantas de energía cercanas con las que existen sinergias, cabe la posibilidad de que dicho edificio no sea necesario.

REV.	BASADO EN LAYOUT	FECHA	PROPÓSITO	DESCRIPCIÓN	ACCIONA PROYECTOS RENOVABLES PARA HIDRÓGENO, S.L.	DATUM:	PROYECTO:	PROYECTISTA	DIBUJÓ	REVISÓ	VERIFICÓ	VALIDÓ
						ETRS89	PLANTA FOTOVOLTAICA VALLE H2V NAVARRA	B.D.G.	A.G.B.	S.V.C.	S.V.C.	J.P.
						UTM - 30N	IMPLANTACIÓN. PLANTA GENERAL					
1.1	PLANT3_P_AE_EN_CST_ERR_600000001	r06 ABR-2024	PARA INFORMACIÓN	NUEVO LAYOUT		ESCALA:	CÓDIGO ACCIONA:	CÓDIGO EXTERNO:	REVISIÓN	HOJA	FECHA	FORMATO
1.0	VALLEH_D_AE_EN_CST_ERR_600000001	1.0 MAY-2024	PARA INFORMACIÓN	EDICIÓN INICIAL	1/2500	PLANT3_P_AE_EN_LYT_CWS_980000001	N/A	1.1	06 DE 07	ABRIL 2024	A3	

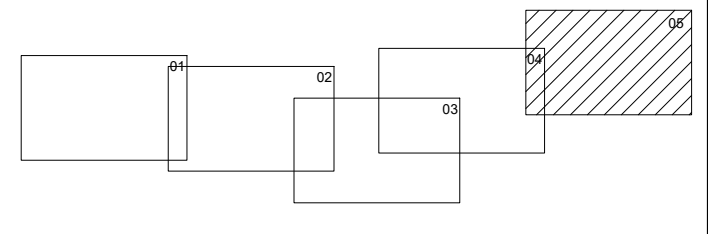
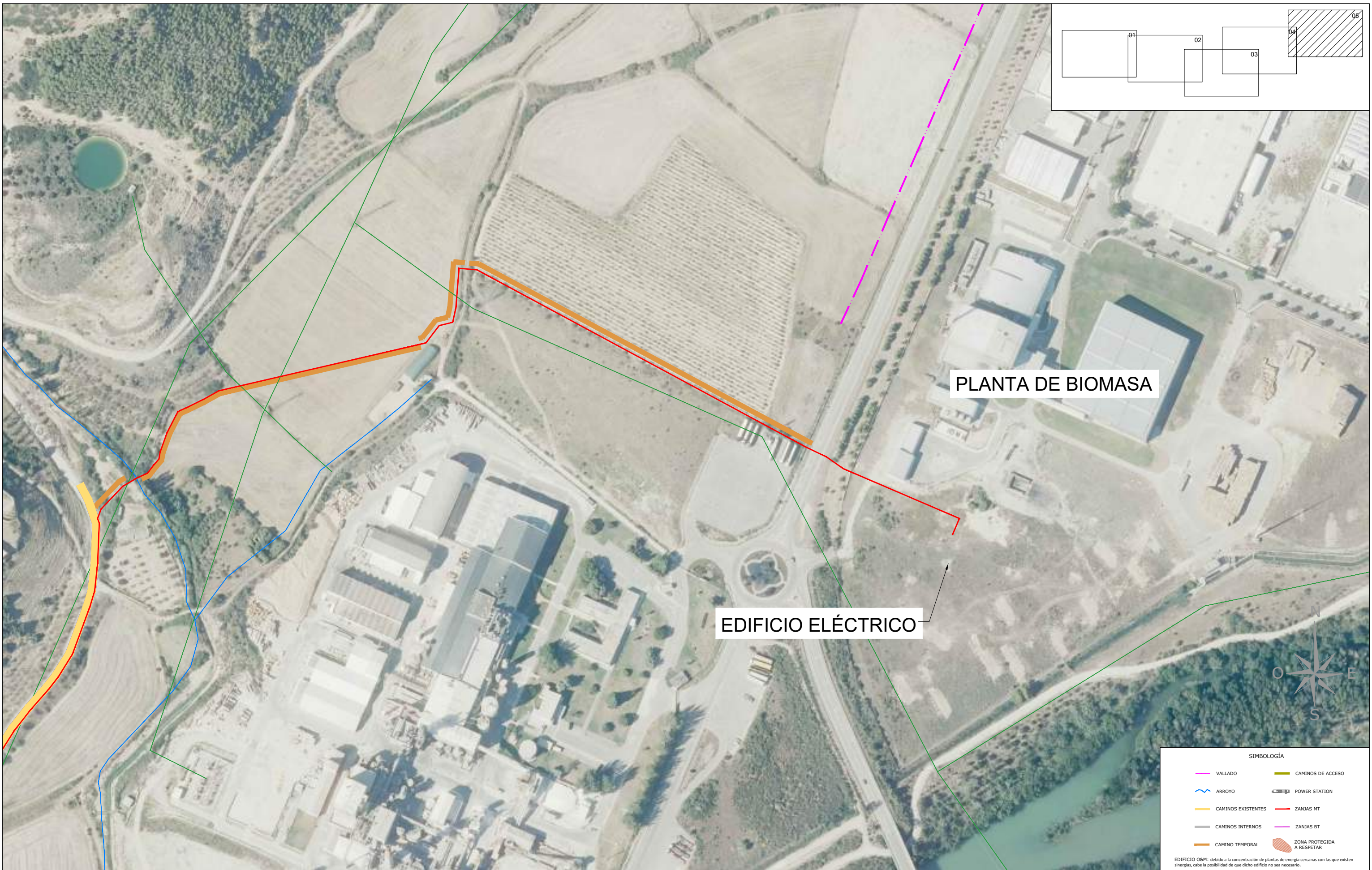

PLANTA DE BIOMASA

EDIFICIO ELÉCTRICO

SIMBOLOGÍA	
	VALLADO
	ARROYO
	CAMINOS EXISTENTES
	CAMINOS INTERNOS
	CAMINO TEMPORAL
	CAMINOS DE ACCESO
	POWER STATION
	ZANJAS MT
	ZANJAS BT
	ZONA PROTEGIDA A RESPETAR

EDIFICIO O&M: debido a la concentración de plantas de energía cercanas con las que existen sinergias, cabe la posibilidad de que dicho edificio no sea necesario.

REV.	BASADO EN LAYOUT	FECHA	PROPÓSITO	DESCRIPCIÓN	ACCIONA PROYECTOS RENOVABLES PARA HIDRÓGENO, S.L.	DATUM:	PROYECTO:	PROYECTISTA	DIBUJÓ	REVISÓ	VERIFICÓ	VALIDÓ
						ETRS89	PLANTA FOTOVOLTAICA VALLE H2V NAVARRA	B.D.G.	A.G.B.	S.V.C.	S.V.C.	J.P.
						UTM - 30N	IMPLANTACIÓN. PLANTA GENERAL					
1.1	PLANT3_P_AE_EN_CST_ERR_600000001	r06 ABR-2024	PARA INFORMACIÓN	NUEVO LAYOUT		ESCALA:	CÓDIGO ACCIONA:	CÓDIGO EXTERNO:	REVISIÓN	HOJA	FECHA	FORMATO
1.0	VALLEH_D_AE_EN_CST_ERR_600000001	1.0 MAY-2024	PARA INFORMACIÓN	EDICIÓN INICIAL	1/2500	PLANT3_P_AE_EN_LYT_CWS_980000001	N/A	1.1	07 DE 07	ABRIL 2024	A3	

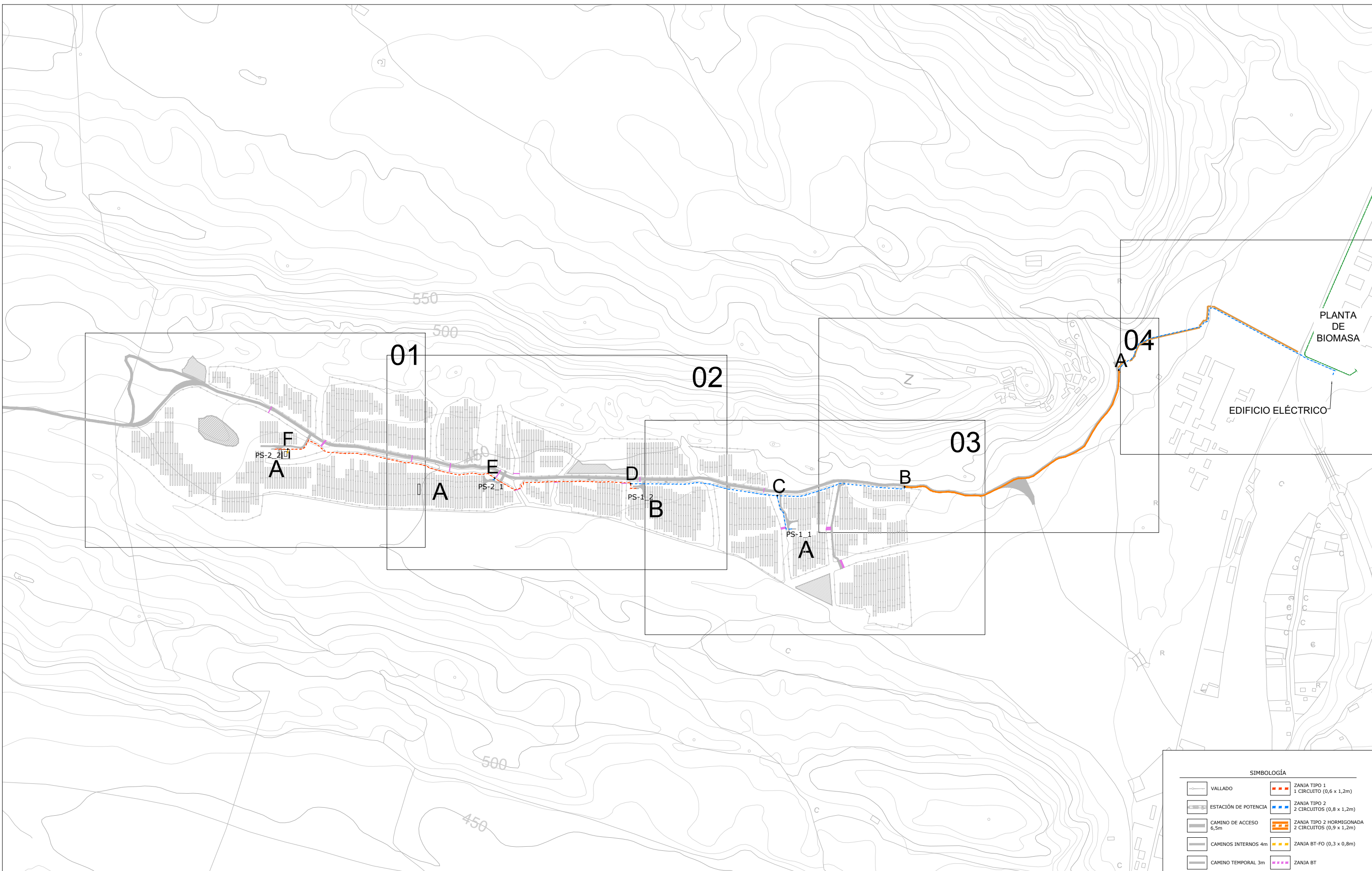

SIMBOLOGÍA

	VALLADO		ZANJA TIPO 1 1 CIRCUITO (0,6 x 1,2m)
	ESTACIÓN DE POTENCIA 6,5m		ZANJA TIPO 2 2 CIRCUITOS (0,8 x 1,2m)
	CAMINO DE ACCESO 6,5m		ZANJA TIPO 2 HORMIGONADA 2 CIRCUITOS (0,9 x 1,2m)
	CAMINOS INTERNOS 4m		ZANJA BT-FO (0,3 x 0,8m)
	CAMINO TEMPORAL 3m		ZANJA BT

REV.	BASADO EN LAYOUT	FECHA	PROPÓSITO	DESCRIPCIÓN	ACCIONA PROYECTOS RENOVABLES PARA HIDRÓGENO. S.L.	DATUM: ETRS89	PROYECTO: PLANTA FOTOVOLTAICA VALLE H2V NAVARRA	PROYECTISTA B.D.G.	DIBUJÓ A.G.B.	REVISÓ S.V.C.	VERIFICÓ S.V.C.	VALIDÓ J.P.
1.1	PLANT3_P_AE_EN_LYT_CWS_980000001	1.1 MAY - 2024	PARA INFORMACIÓN	NUEVO LAYOUT		PROYECCIÓN: UTM - 30N	TÍTULO: ZANJAS. PLANTA GENERAL					
1.0	VALLEH_D_AE_EN_LYT_CWS_980000001	1.0 MAY-2023	PARA INFORMACIÓN	EDICIÓN INICIAL		ESCALA: 1/5000	CÓDIGO ACCIONA: PLANT3_P_AE_EN_LYT_ELE_200000003	CÓDIGO EXTERNO: N/A	REVISIÓN 1.1	HOJA 01 DE 06	FECHA MAYO 2024	FORMATO A3

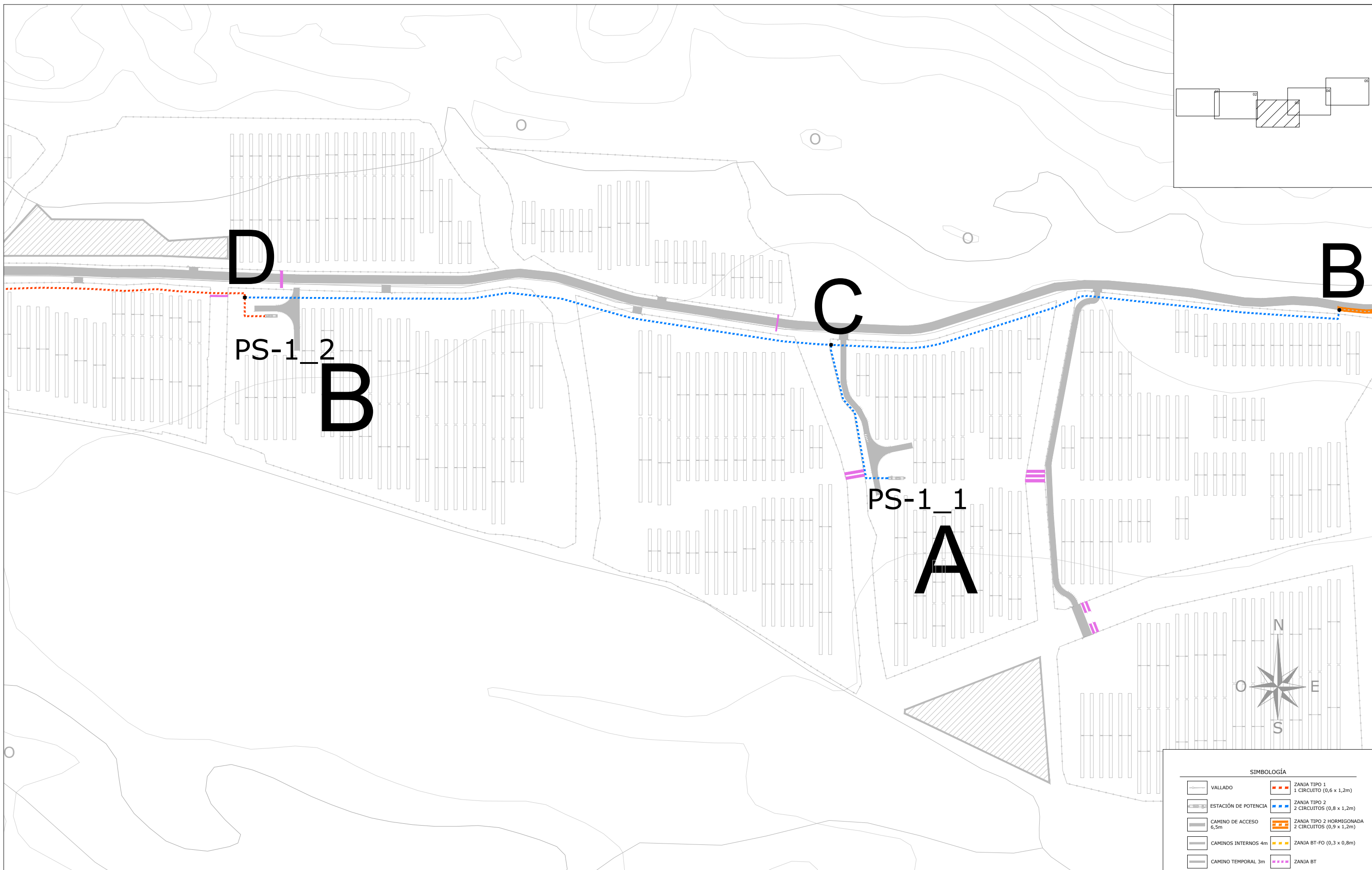

REV.	BASADO EN LAYOUT	FECHA	PROPÓSITO	DESCRIPCIÓN
1.1	PLANT3_P_AE_EN_LYT_CWS_980000001	1.1 MAY - 2024	PARA INFORMACIÓN	NUEVO LAYOUT
1.0	VALLEH_D_AE_EN_LYT_CWS_980000001	1.0 MAY-2023	PARA INFORMACIÓN	EDICIÓN INICIAL

ACCIONA PROYECTOS RENOVABLES
PARA HIDRÓGENO, S.L.

DATUM:	ETRS89
PROYECCIÓN:	UTM - 30N
ESCALA:	1/2500

PROYECTO:	PLANTA FOTOVOLTAICA VALLE H2V NAVARRA	
TÍTULO:	ZANJAS. PLANTA GENERAL	
CÓDIGO ACCIONA:	PLANT3_P_AE_EN_LYT_ELE_200000003	CÓDIGO EXTERNO: N/A

PROYECTISTA	DIBUJÓ	REVISÓ	VERIFICÓ	VALIDÓ
B.D.G.	A.G.B.	S.V.C.	S.V.C.	J.P.
REVISIÓN	HOJA	FECHA	FORMATO	
1.1	04 DE 06	MAYO 2024	A3	

COORDENADAS DE PUNTOS DE ACCESO
(ETRS-89, ZONA 30N)

ACCESO - 01		ACCESO - 09	
Coord X	Coord Y	Coord X	Coord Y
611.104.831	4.716.801.942	611.091.225	4.715.912.122
ACCESO - 02		ACCESO - 10	
Coord X	Coord Y	Coord X	Coord Y
611.104.841	4.716.821.642	611.090.225	4.715.912.122
ACCESO - 03		ACCESO - 11	
Coord X	Coord Y	Coord X	Coord Y
611.104.831	4.716.821.642	611.102.841	4.715.912.122
ACCESO - 04		ACCESO - 12	
Coord X	Coord Y	Coord X	Coord Y
615.426.221	4.716.621.182	615.755.594	4.715.578.451
ACCESO - 05		ACCESO - 13	
Coord X	Coord Y	Coord X	Coord Y
615.522.122	4.716.621.345	615.754.502	4.715.578.952
ACCESO - 06		ACCESO - 14	
Coord X	Coord Y	Coord X	Coord Y
615.702.214	4.716.621.117	615.718.127	4.715.578.854
ACCESO - 07		ACCESO - 15	
Coord X	Coord Y	Coord X	Coord Y
615.782.058	4.716.621.335	615.710.410	4.715.582.950
ACCESO - 08		ACCESO - 16	
Coord X	Coord Y	Coord X	Coord Y
615.792.630	4.716.515.144	615.589.472	4.715.562.801
ACCESO - 17			
Coord X	Coord Y	Coord X	Coord Y
615.408.261	4.715.542.456		

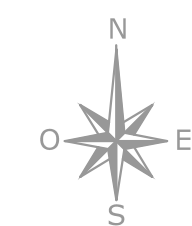
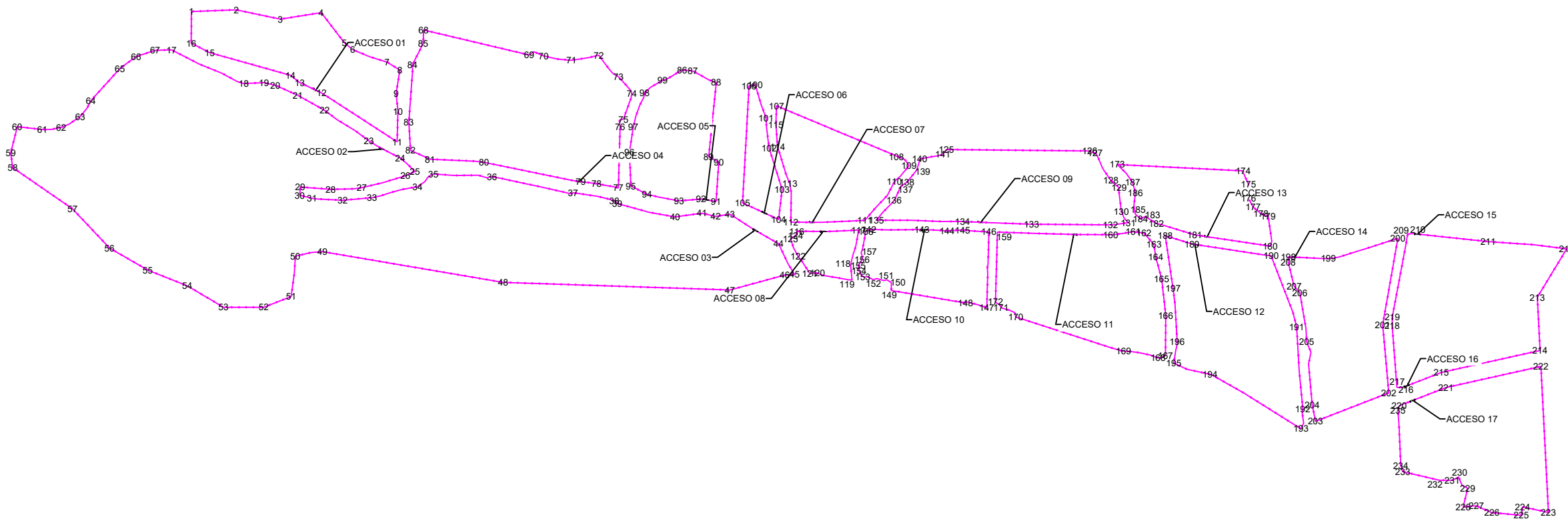

REV.	BASADO EN LAYOUT	FECHA	PROPÓSITO	DESCRIPCIÓN	ACCIONA PROYECTOS RENOVABLES PARA HIDRÓGENO, S.L. 	DATUM:	PROYECTO:	PROYECTISTA	DIBUJÓ	REVISÓ	VERIFICÓ	VALIDÓ	
						ETRS89	PLANTA FOTOVOLTAICA VALLE H2V NAVARRA	B.D.G.	A.G.B.	S.V.C.	S.V.C.	J.P.	
						UTM - 30N	VALLADO PERIMETRAL. DETALLES						
1.1	N/A	ABR-2024	PARA INFORMACIÓN	NUEVA IMPLANTACIÓN		ESCALA:	CÓDIGO ACCIONA:	CÓDIGO EXTERNO:	REVISIÓN	HOJA	FECHA	FORMATO	
1.0	N/A	MAY-2023	PARA INFORMACIÓN	EDICIÓN INICIAL	N/A	PLANT3_P_AE_EN_DWG_CWS_990000003	N/A	1.1	01 DE 04	ABRIL 2024	A3		

ZANJA TIPO 1

LONGITUDES EN CM

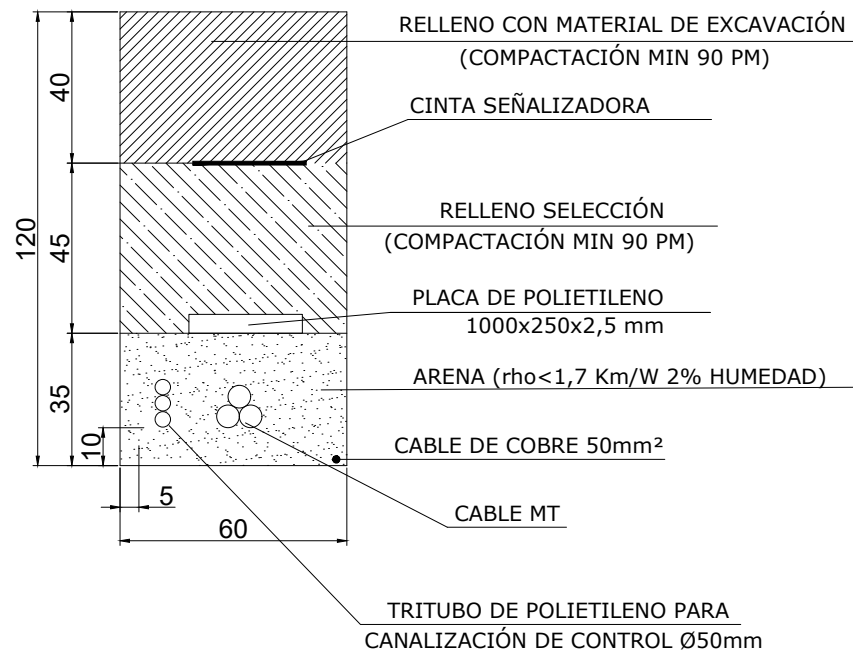

ZANJA TIPO 2

LONGITUDES EN CM

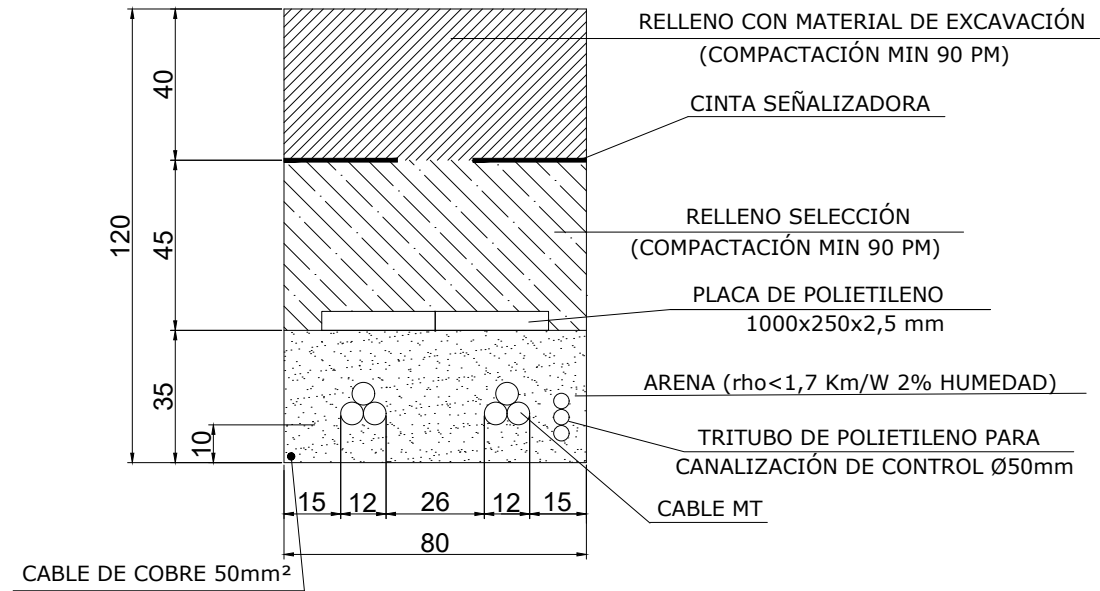

ZANJA CRUCE 2 TUBOS

LONGITUDES EN CM

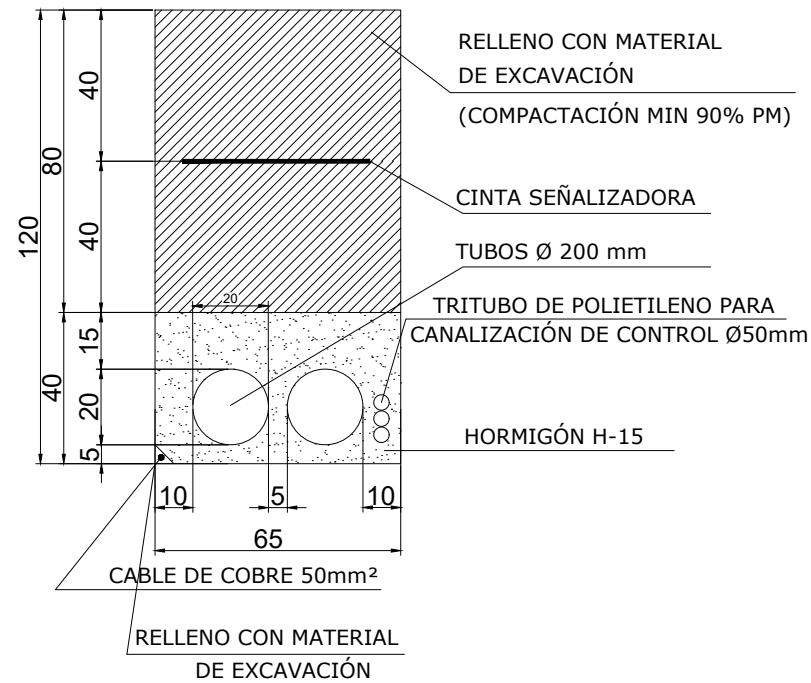

ZANJA CRUCE 3 TUBOS

LONGITUDES EN CM

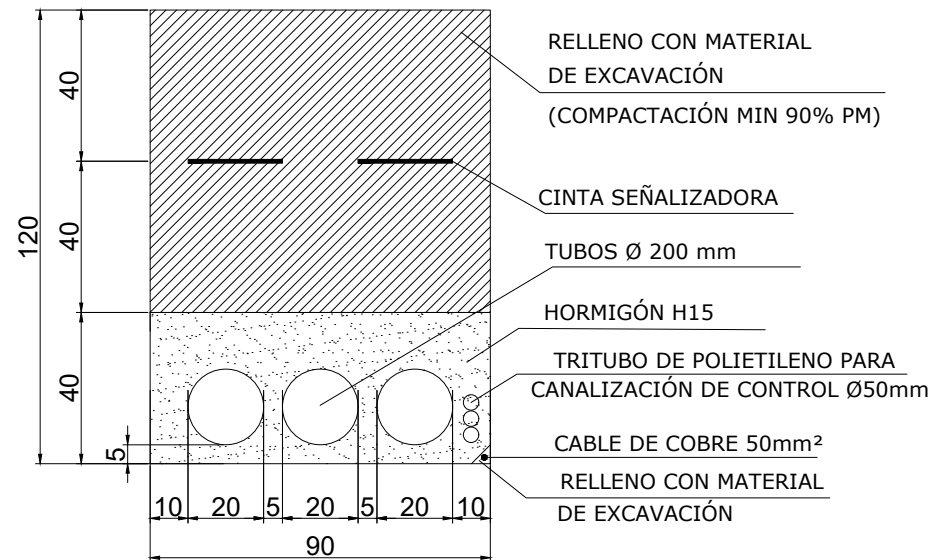

ZANJA PARA BT-FO

LONGITUDES EN CM

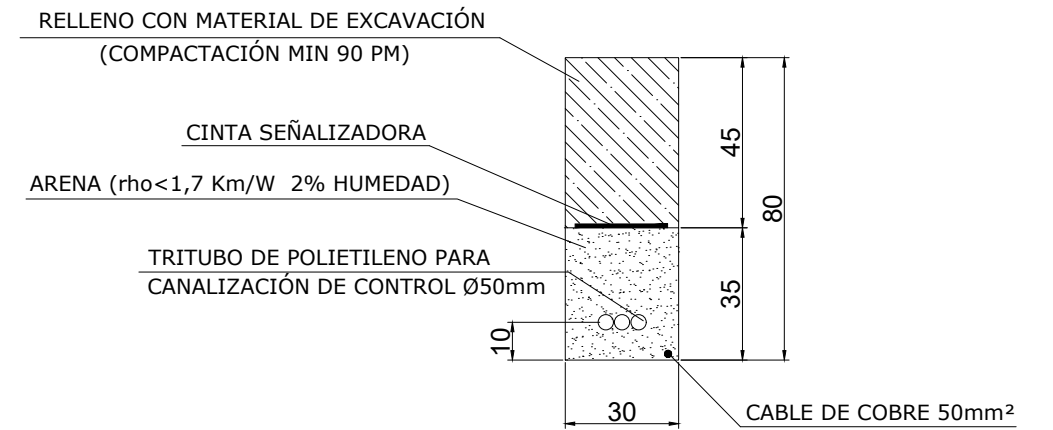

REV.	BASADO EN LAYOUT	FECHA	PROPÓSITO	DESCRIPCIÓN	ACCIONA PROYECTOS RENOVABLES PARA HIDRÓGENO, S.L.	DATUM:	PROYECTO:	PROYECTISTA	DIBUJÓ	REVISÓ	VERIFICÓ	VALIDÓ
						ETRS89	PLANTA FOTOVOLTAICA VALLE H2V NAVARRA	B.D.G.	A.G.B.	S.V.C.	S.V.C.	J.P.
						UTM - 30N	ZANJAS Y CRUCES. SECCIONES	<i>Be</i>	<i>Ag</i>	<i>Sv</i>	<i>Sv</i>	<i>Jp</i>
1.1	N/A	MAY - 2024	PARA INFORMACIÓN	NUEVO LAYOUT		ESCALA:	CÓDIGO ACCIONA:	REVISIÓN	HOJA	FECHA	FORMATO	
1.0	N/A	MAY - 2023	PARA INFORMACIÓN	EDICIÓN INICIAL		N/A	PLANT3_P_AE_EN_DWG_ELE_200000002	1.1	01 DE 03	MAYO 2024	A3	

ZANJA BT TIPO 1
LONGITUDES EN CM

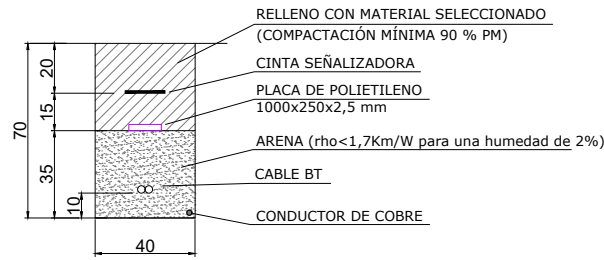

ZANJA BT TIPO 2
LONGITUDES EN CM

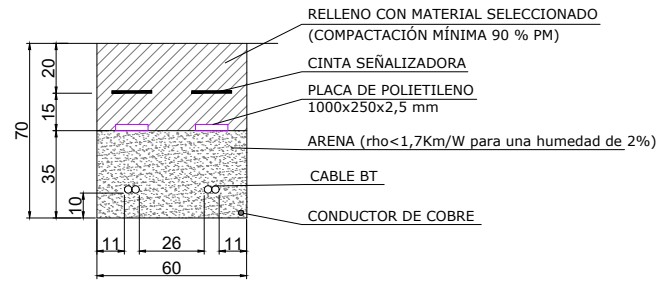

ZANJA BT TIPO 3
LONGITUDES EN CM

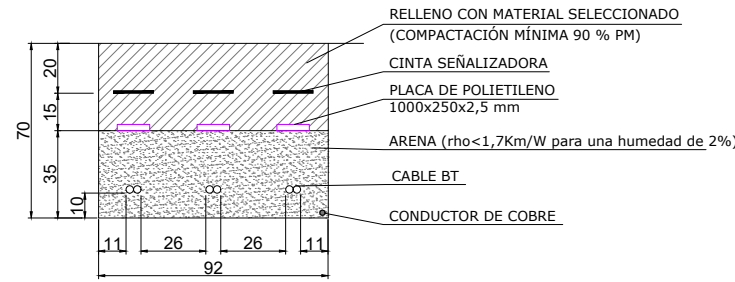

ZANJA BT TIPO 4
LONGITUDES EN CM

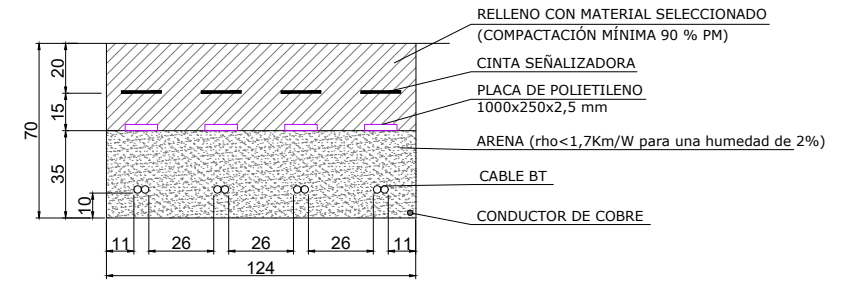

ZANJA BT TIPO 5
LONGITUDES EN CM

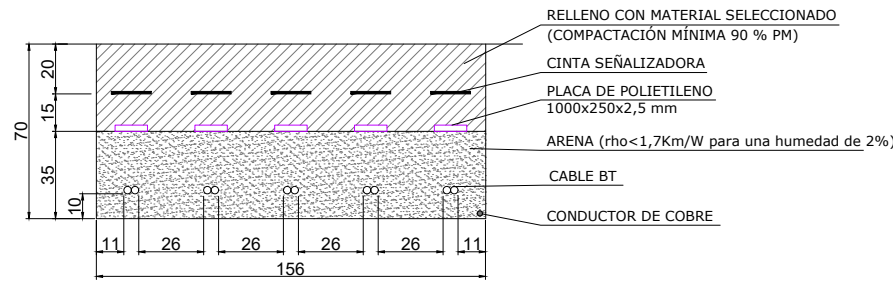

ZANJA BT TIPO 6
LONGITUDES EN CM

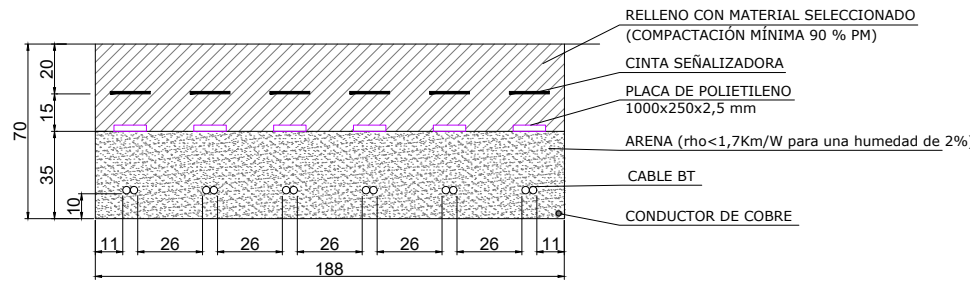

ZANJA BT TIPO 7
LONGITUDES EN CM

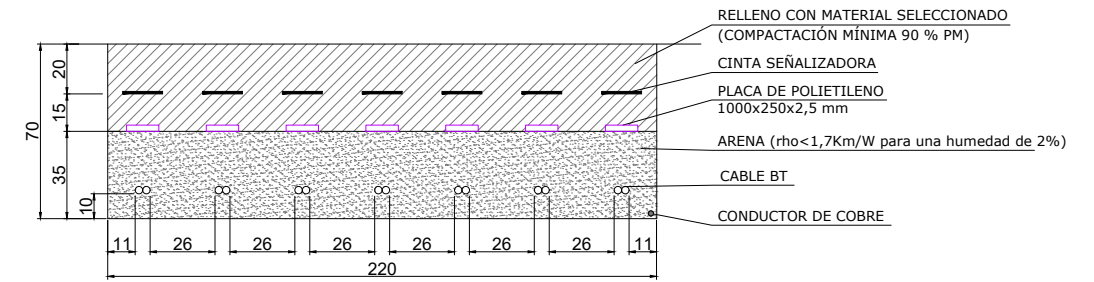

ZANJA BT TIPO 8
LONGITUDES EN CM

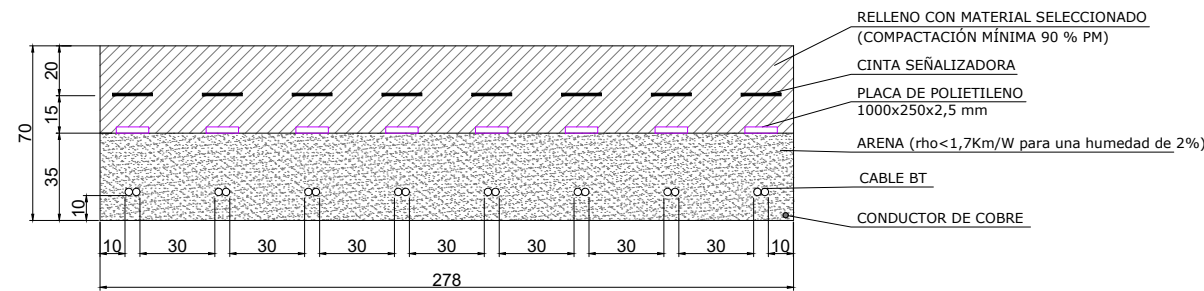

ZANJA BT TIPO 9
LONGITUDES EN CM

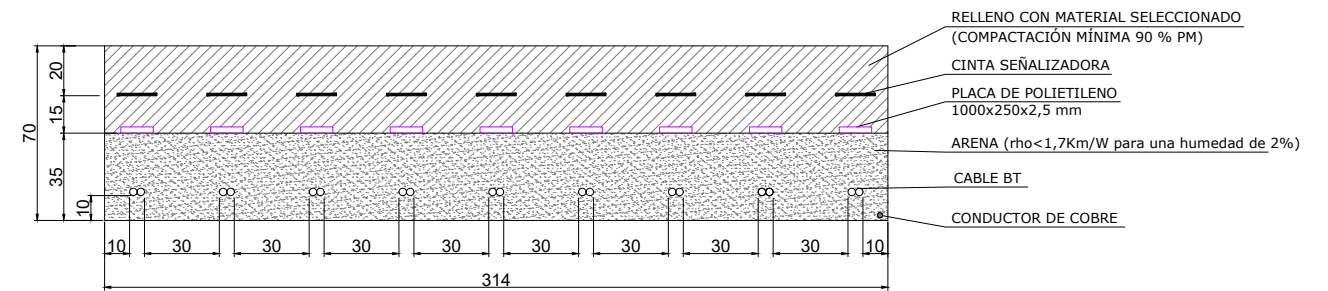

ZANJA BT TIPO 10
LONGITUDES EN CM

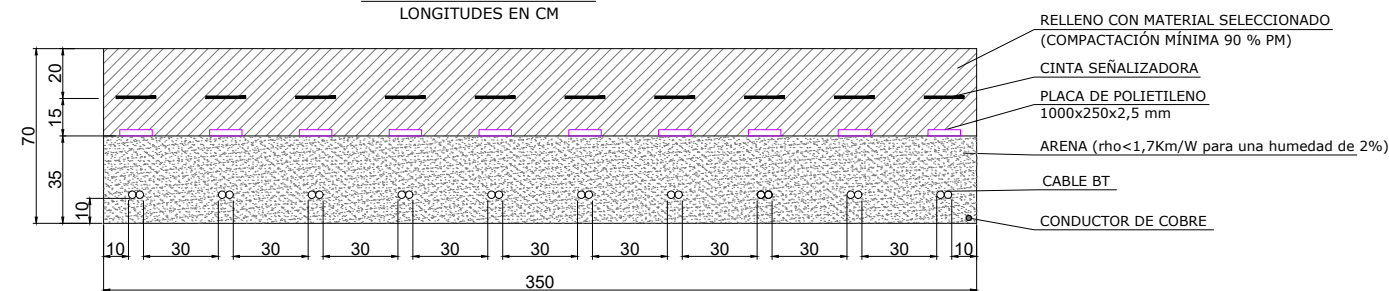

REV.	BASADO EN LAYOUT	FECHA	PROPÓSITO	DESCRIPCIÓN	ACCIONA PROYECTOS RENOVABLES PARA HIDRÓGENO, S.L.	DATUM:	PROYECTO:	PROYECTISTA	DIBUJÓ	REVISÓ	VERIFICÓ	VALIDÓ	
						ETRS89	PLANTA FOTOVOLTAICA VALLE H2V NAVARRA	B.D.G.	A.G.B.	S.V.C.	S.V.C.	J.P.	
						UTM - 30N	TÍTULO:	ZANJAS Y CRUCES. SECCIONES					
1.1	N/A	MAY - 2024	PARA INFORMACIÓN	NUEVO LAYOUT		ESCALA:	CÓDIGO ACCIONA:	PLANT3_P_AE_EN_DWG_ELE_200000002	CÓDIGO EXTERNO:	N/A	REVISIÓN	HOJA	FECHA
1.0	N/A	MAY - 2023	PARA INFORMACIÓN	EDICIÓN INICIAL		N/A				1.1	02 DE 03	MAYO 2024	A3

ZANJA CRUCE CON CONDUCCIONES - 3 TUBOS

LONGITUDES EN CM

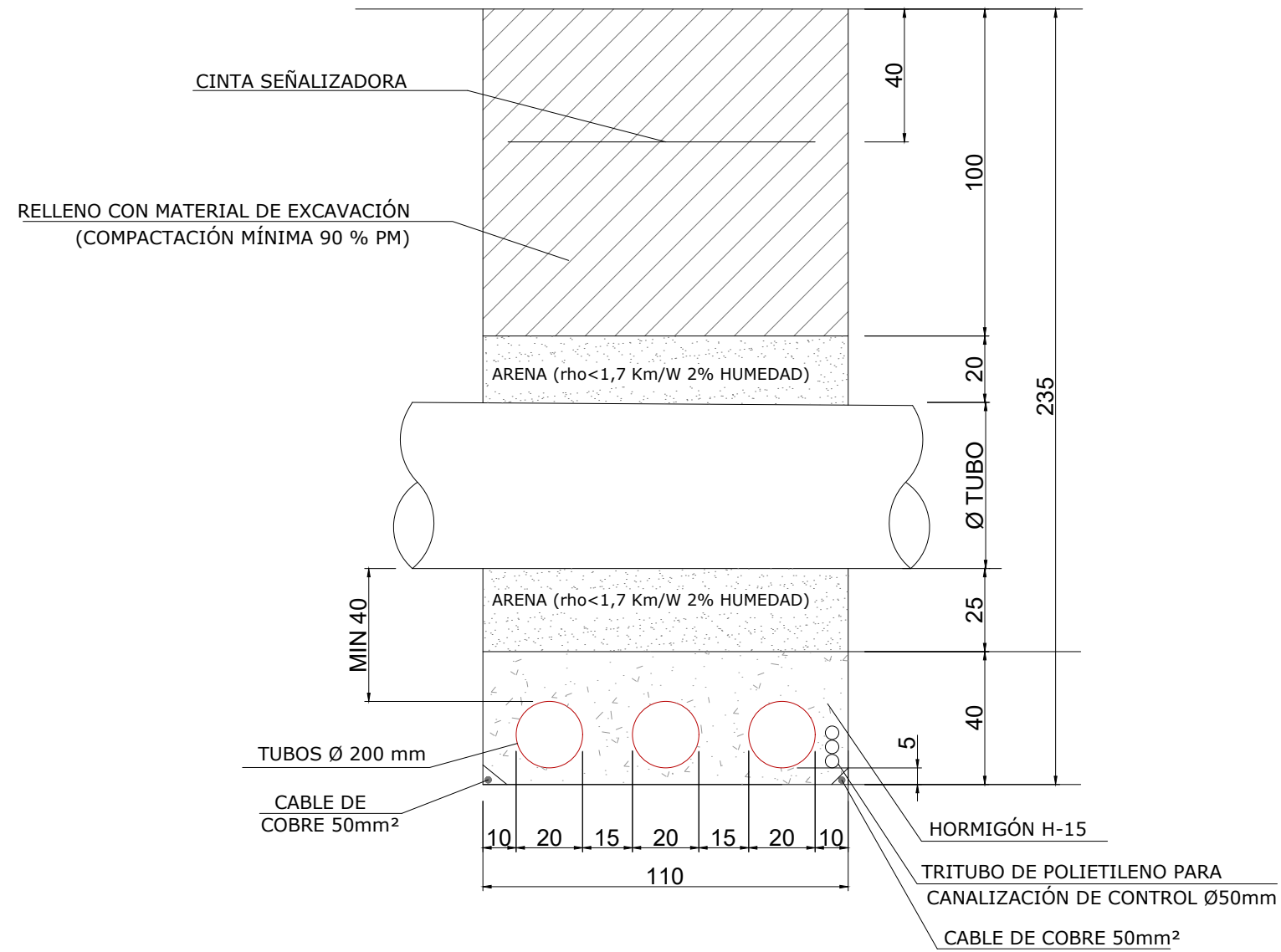

REV.	BASADO EN LAYOUT	FECHA	PROPÓSITO	DESCRIPCIÓN	ACCIONA PROYECTOS RENOVABLES PARA HIDRÓGENO, S.L.		DATUM:	PROYECTO:	PROYECTISTA	DIBUJÓ	REVISÓ	VERIFICÓ	VALIDÓ	
							ETRS89	PLANTA FOTOVOLTAICA VALLE H2V NAVARRA	B.D.G.	A.G.B.	S.V.C.	S.V.C.	J.P.	
							UTM - 30N	TÍTULO:	ZANJAS Y CRUCES. SECCIONES					
1.1	N/A	MAY - 2024	PARA INFORMACIÓN	NUEVO LAYOUT			ESCALA:	N/A	CÓDIGO ACCIONA:	PLANT3_P_AE_EN_DWG_ELE_200000002	CÓDIGO EXTERNO:	N/A	REVISIÓN	HOJA
1.0	N/A	MAY - 2023	PARA INFORMACIÓN	EDICIÓN INICIAL					1.1		03 DE 03	MAYO 2024	A3	

SECCIÓN TIPO CUNETA

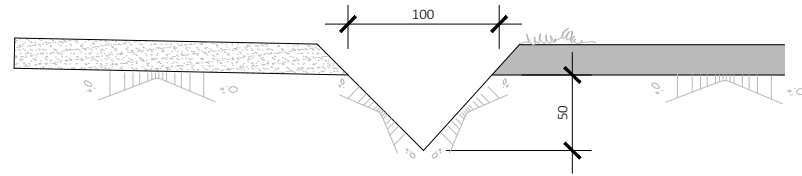

SECCIÓN TIPO BADÉN

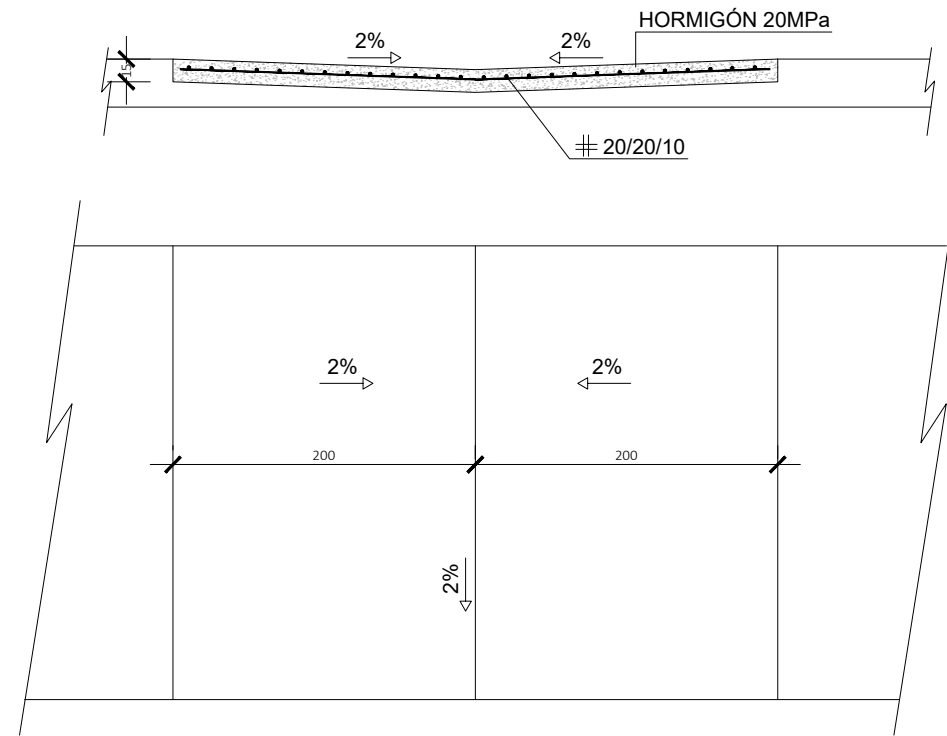

DRENAJE SECCIÓN LONGITUDINAL

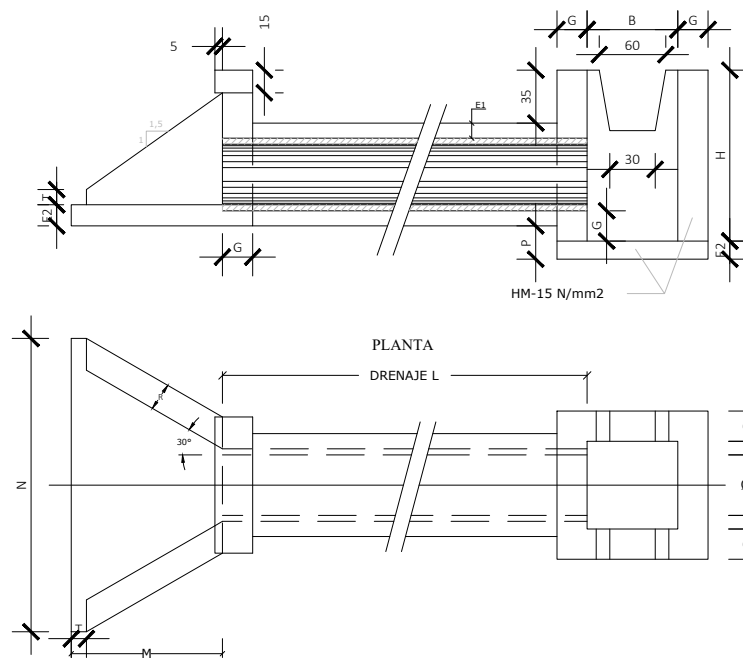

SECCIÓN FRONTAL

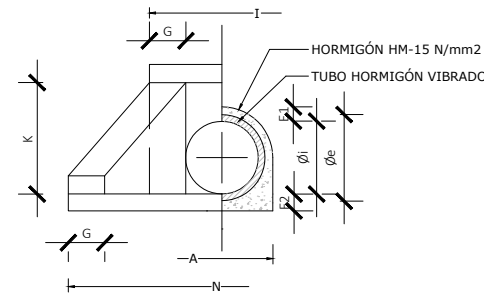

PLANTA DRENAJE L

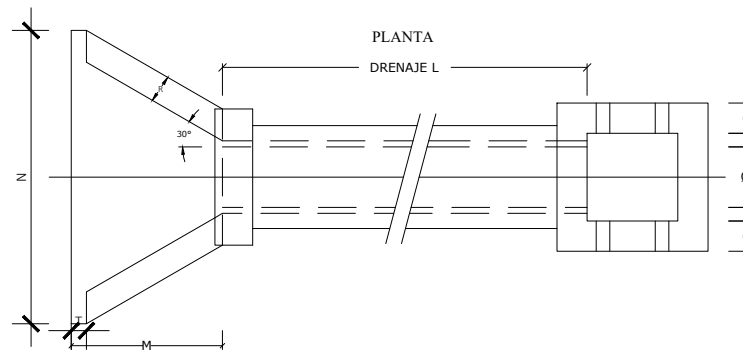

TIPO	sección (m2)	DIMENSIONES EN METROS															
		Øe	Øi	A	E1	E2	B	F	G	H	I	K	M	N	P	R	T
C-40	0,126	0,48	0,40	0,60	0,10	0,12	0,60	0,09	0,20	1,13	0,90	0,74	1,00	1,94	0,24	0,20	0,10
C-60	0,283	0,71	0,60	0,84	0,12	0,14	0,80	0,10	0,25	1,43	1,20	0,97	1,31	2,54	0,30	0,25	0,15
C-80	0,503	0,96	0,80	1,08	0,14	0,16	0,80	0,00	0,30	1,75	1,56	1,22	1,64	3,22	0,38	0,30	0,15
C-100	0,785	1,18	1,00	1,32	0,16	0,18	-	-	0,30	-	1,78	1,45	1,97	3,80	-	0,30	0,15

REV.	BASADO EN LAYOUT	FECHA	PROPÓSITO	DESCRIPCIÓN	ACCIONA PROYECTOS RENOVABLES PARA HIDRÓGENO, S.L.	DATUM:	PROYECTO:	PROYECTISTA	DIBUJÓ	REVISÓ	VERIFICÓ	VALIDÓ
							ETRS89	PLANTA FOTOVOLTAICA VALLE H2V NAVARRA	B.D.G.	A.G.B.	S.V.C.	S.V.C.
					UTM - 30N		TÍTULO:	DRENAJES. SECCIONES TIPO				
1.1	N/A	ABR-2024	PARA INFORMACIÓN	NUEVO LAYOUT		ESCALA:	CÓDIGO ACCIONA:	CÓDIGO EXTERNO:	REVISIÓN	HOJA	FECHA	FORMATO
1.0	N/A	ENE-2024	PARA INFORMACIÓN	EDICIÓN INICIAL		N/A	PLANT3_P_AE_EN_DWG_CWS_307000001	N/A	1.1	01 DE 02	ABRIL 2024	A3

